

Руководство по установке и краткий справочник для Dell™ Vostro™ 1310, 1510 и 1710

Модели PP36S, PP36L и PP36X

Примечания, замечания и предупреждения



ПРИМЕЧАНИЕ. Содержит важную информацию, которая помогает более эффективно работать с компьютером.



ВНИМАНИЕ. Указывает на опасность повреждения оборудования или потери данных и объясняет, как этого избежать.



ПРЕДУПРЕЖДЕНИЕ. Указывает на потенциальную опасность повреждения, получения травм или угрозу для жизни.

Для компьютера Dell™ n Series все ссылки в настоящем документе на операционные системы Microsoft® Windows® не применимы.

Уведомление об использовании продукта Macrovision

При изготовлении данного продукта была использована технология защиты авторского права, защищенная патентами США и прочими правами на интеллектуальную собственность. Указанная технология защиты авторских прав может использоваться только с разрешения корпорации Macrovision и предназначена только для использования в домашних и прочих условиях с ограниченным количеством пользователей, если корпорация Macrovision не дала иного разрешения. Инженерный анализ и дизассемблирование запрещаются.

**Информация, содержащаяся в данном документе, может быть изменена без уведомления.
© 2008 Dell Inc. Все права защищены.**

Воспроизведение материалов данного руководства в любой форме без письменного разрешения Dell Inc. строго запрещается.

В данном тексте использованы следующие товарные знаки: *Dell*, логотип *DELL*, *Dell MediaDirect*, *DellConnect* и *Vostro* являются товарными знаками Dell Inc.; *Intel* и *Celeron* являются охраняемыми товарными знаками и *Core* является товарным знаком корпорации Intel в США и других странах; *Microsoft*, *Windows*, *Windows Vista* и логотип кнопки «Пуск» *Windows Vista* являются товарными знаками либо охраняемыми товарными знаками корпорации Microsoft в Соединенных Штатах и/или других странах. *Bluetooth* является охраняемым товарным знаком Bluetooth SIG Inc.

В данном документе могут использоваться другие товарные знаки и торговые наименования для обозначения фирм, заявляющих на них права, или продукции таких фирм. Компания Dell Inc. не претендует на права собственности в отношении каких-либо товарных знаков и торговых наименований, кроме своих собственных.

Модели PP36S, PP36L и PP36X

Июль 2008 г.

P/N K367G

Ред. A02

Содержание

1	Сведения о компьютере	7
	Вид спереди	7
	Dell™ Vostro™ 1310	7
	Vostro 1510	9
	Vostro 1710	10
	Вид сзади	11
	Dell™ Vostro™ 1310	11
	Vostro 1510	12
	Vostro 1710	13
	Извлечение аккумулятора	14
	Переключатель беспроводного режима	15
2	Подготовка компьютера к работе	17
	Быстрая настройка	17
	Подключение к Интернету	20
	Установка подключения к Интернету	20
	Перенос информации на новый компьютер	22
	Microsoft® Windows® XP	22
	Microsoft Windows Vista®	26
3	Технические характеристики	27
4	Поиск и устранение неисправностей	39

Средства	39
Индикаторы питания	39
Сигналы звуковой диагностики	40
Сообщения об ошибках	41
Программа Dell Diagnostics	48
Устранение неполадок	50
Неполадки питания	51
Неполадки памяти	52
Зависания и неполадки программного обеспечения	53
Служба технических обновлений компании Dell™	55
Утилита Dell Support	55
5 Переустановка программного обеспечения	57
Драйверы	57
Определение драйверов	57
Переустановка драйверов и утилит	58
Восстановление операционной системы	60
Использование функции восстановления системы Microsoft Windows	61
Использование утилит восстановления Dell™ PC Restore и Dell Factory Image Restore	63
Использование компакт-диска Operating System (Операционная система)	67
6 Источники информации	69
7 Получение справки	71

Получение помощи	71
Техническая поддержка и обслуживание клиентов	72
DellConnect™	72
Онлайновые службы	72
Служба AutoTech	73
Автоматическая система отслеживания заказа	74
Проблемы с заказом	74
Информация о продуктах	74
Возврат изделий для гарантийного ремонта или в счет кредита	74
Прежде чем позвонить	75
Обращение в Dell	77
Указатель	79

Сведения о компьютере

Вид спереди

Dell™ Vostro™ 1310

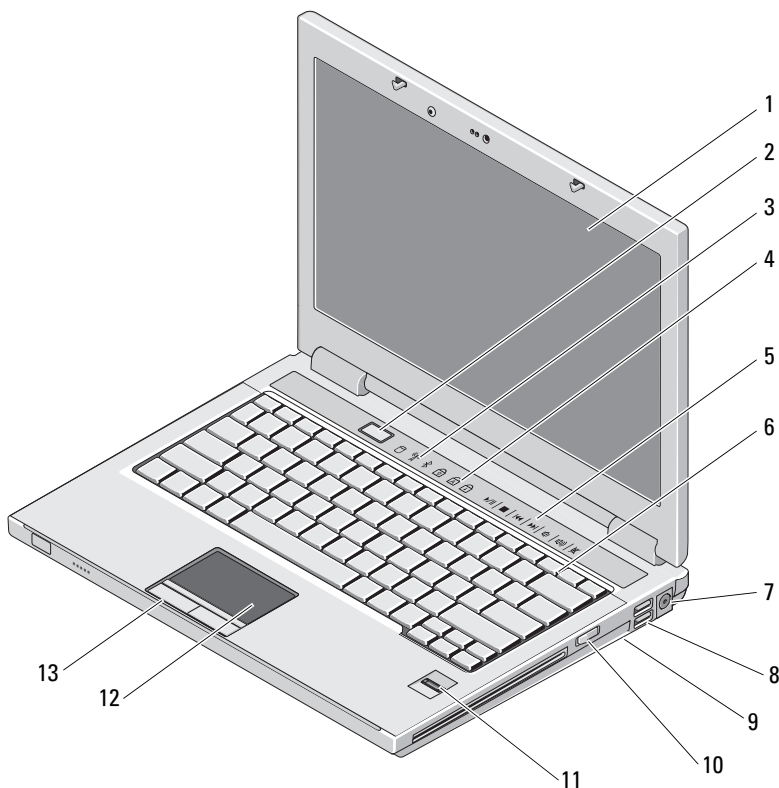

- | | | | |
|----|--|----|--|
| 1 | дисплей | 2 | кнопка питания |
| 3 | световые индикаторы устройств | 4 | индикаторы состояния клавиатуры |
| 5 | элементы управления мультимедиа (громкость, вперед, назад, остановка, воспроизведение, извлечение) | 6 | клавиатура |
| 7 | Разъем адаптера переменного тока | 8 | разъемы USB (2) |
| 9 | переключатель беспроводного режима | 10 | оптическое устройство в отсеке для носителей |
| 11 | Считыватель отпечатков пальцев (дополнительно) | 12 | Сенсорная панель |
| 13 | Кнопки сенсорной панели (2) | | |

Vostro 1510

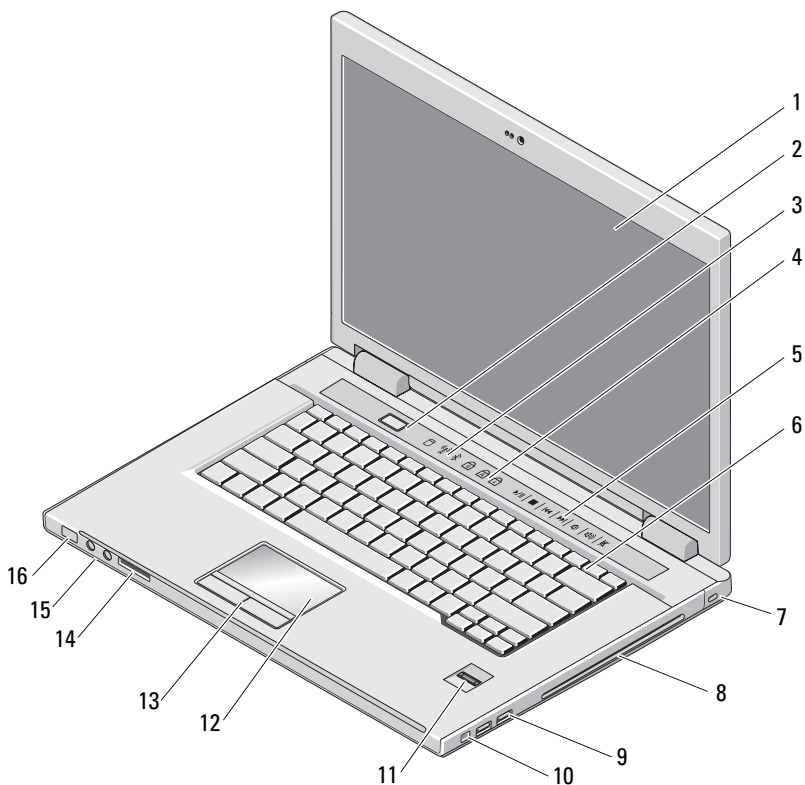

- | | | | |
|----|--|----|---------------------------------------|
| 1 | дисплей | 2 | кнопка питания |
| 3 | световые индикаторы устройств | 4 | индикаторы состояния клавиатуры |
| 5 | элементы управления мультимедиа (громкость, вперед, назад, остановка, воспроизведение, извлечение) | 6 | клавиатура |
| 7 | гнездо защитного кабеля | 8 | отсек оптического устройства/носителя |
| 9 | разъемы USB (2) | 10 | Разъем IEEE 1394 |
| 11 | Считыватель отпечатков пальцев (дополнительно) | 12 | Сенсорная панель |

13 Кнопки сенсорной панели (2)

14 слот для устройства чтения
плат «8 в 1»

15 Аудиоразъемы (2)

16 индикаторы питания и зарядки
аккумулятора

Vostro 1710

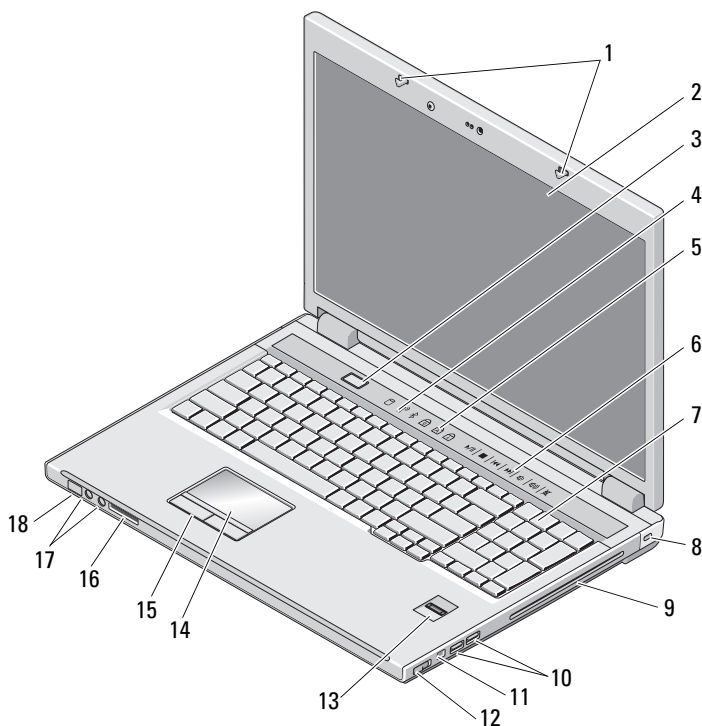

1 защелки дисплея

2 дисплей

3 кнопка питания

4 световые индикаторы устройств

5 индикаторы состояния клавиатуры

6 клавиши управления
мультимедиа

7 клавиатура

8 защитный замок

9 отсек оптического
устройства/носителя

10 разъемы USB (2)

- | | |
|---|--|
| 11 разъем 1394 | 12 переключатель беспроводного режима |
| 13 Считыватель отпечатков пальцев (дополнительно) | 14 Сенсорная панель |
| 15 кнопки сенсорной панели | 16 устройство считывания карт памяти «8-в-1» |
| 17 аудиоразъемы | 18 индикаторы состояния питания/зарядки аккумулятора |

Вид сзади

Dell™ Vostro™ 1310

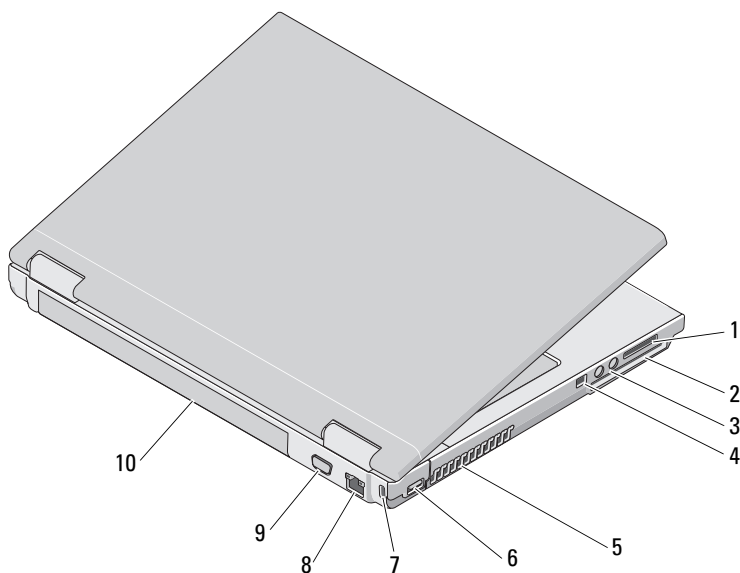

- | | |
|---|---------------------------------|
| 1 слот для устройства чтения плат «8-в-1» | 2 слот для платы ExpressCard/54 |
| 3 Аудиоразъемы (2) | 4 Разъем IEEE 1394 |
| 5 вентиляционные отверстия | 6 разъем USB |
| 7 гнездо защитного кабеля | 8 Сетевой разъем |
| 9 видеоразъем | 10 аккумулятор |

⚠ ПРЕДУПРЕЖДЕНИЕ. Не закрывайте вентиляционные отверстия, не вставляйте в них посторонние предметы и следите, чтобы в них не накапливалась пыль. Не держите работающий компьютер Dell™ в местах с плохой вентиляцией, например в чемодане. Блокирование воздушного потока может привести к повреждению компьютера или возгоранию. При нагревании компьютера включается его вентилятор. Работающий вентилятор шумит, что является нормальным и не указывает на неисправность вентилятора или компьютера.

Vostro 1510

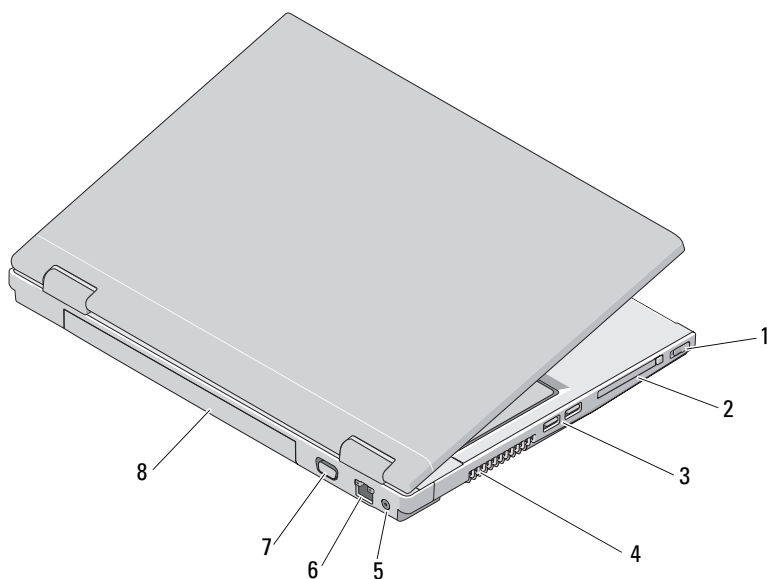

- | | |
|--------------------------------------|---------------------------------|
| 1 переключатель беспроводного режима | 2 слот для платы ExpressCard/54 |
| 3 разъемы USB (2) | 4 вентиляционные отверстия |
| 5 разъем адаптера переменного тока | 6 Сетевой разъем |
| 7 видеоразъем | 8 аккумулятор |

! **ПРЕДУПРЕЖДЕНИЕ.** Не закрывайте вентиляционные отверстия, не вставляйте в них посторонние предметы и следите, чтобы в них не накапливалась пыль. Не держите работающий компьютер Dell™ в местах с плохой вентиляцией, например в чемодане. Это может повредить компьютер или привести к пожару. Вентилятор включается только при нагревании компьютера. Работающий вентилятор шумит, что является нормальным и не указывает на неисправность вентилятора или компьютера.

Vostro 1710

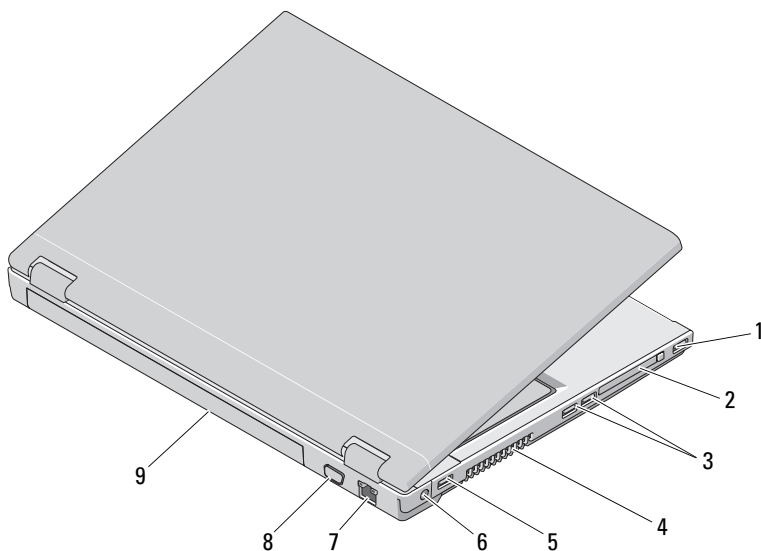

- | | | | |
|---|-----------------|---|----------------------------------|
| 1 | разъем USB | 2 | слот для платы ExpressCard/54 |
| 3 | разъемы USB (2) | 4 | вентиляционные отверстия |
| 5 | разъем USB | 6 | разъем адаптера переменного тока |
| 7 | Сетевой разъем | 8 | Разъем VGA |
| 9 | аккумулятор | | |

! **ПРЕДУПРЕЖДЕНИЕ.** Не закрывайте вентиляционные отверстия, не вставляйте в них посторонние предметы и следите, чтобы в них не накапливалась пыль. Не держите работающий компьютер Dell™ в местах с плохой вентиляцией, например в чемодане. Это может повредить компьютер или привести к пожару. Вентилятор включается только при нагревании компьютера. Работающий вентилятор шумит, что является нормальным и не указывает на неисправность вентилятора или компьютера.

Извлечение аккумулятора

! **ПРЕДУПРЕЖДЕНИЕ.** Перед тем как приступить к выполнению операций данного раздела, выполните инструкции по технике безопасности, прилагаемые к компьютеру.

! **ПРЕДУПРЕЖДЕНИЕ.** Использование несовместимого аккумулятора может повысить риск пожара или взрыва. Заменять аккумулятор следует только на совместимый аккумулятор, приобретенный в Dell. Такие аккумуляторы специально разработаны для использования в компьютерах Dell™. Не пользуйтесь аккумуляторами от компьютеров других поставщиков.

! **ПРЕДУПРЕЖДЕНИЕ.** Перед извлечением или установкой аккумулятора выключите компьютер, отсоедините адаптер переменного тока от электросети и компьютера, отсоедините модем от розетки и компьютера, а также отсоедините от компьютера все другие внешние кабели.

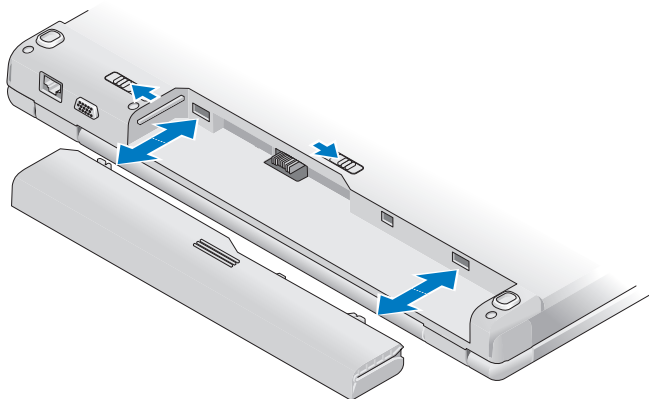

Для получения более подробной информации об аккумуляторе см. *Руководство по технологии Dell* на компьютере или веб-узле support.dell.com.



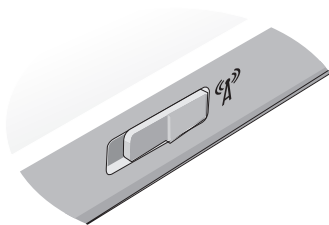

Переключатель беспроводного режима



Используйте переключатель беспроводной связи для поиска сетей либо включения или отключения беспроводных сетевых устройств. Для получения более подробной информации о переключателе беспроводной связи см. *Руководство по технологии Dell* на компьютере или веб-узле **support.dell.com**. Информацию о подключении к Интернету смотрите в разделе «Подключение к Интернету» на стр. 20.

Подготовка компьютера к работе

Быстрая настройка

-  **ПРЕДУПРЕЖДЕНИЕ.** Перед тем как приступить к выполнению операций данного раздела, выполните инструкции по технике безопасности, прилагаемые к компьютеру.
-  **ПРЕДУПРЕЖДЕНИЕ.** Адаптер переменного тока работает с электрическими розетками, используемыми во всем мире. Тем не менее, в разных странах используются разные разъемы электропитания и сетевые фильтры. Использование несовместимого кабеля, а также неправильное подключение кабеля к удлинителю или электросети может привести к повреждению оборудования или пожару.
-  **ВНИМАНИЕ.** При отсоединении адаптера переменного тока от компьютера возьмитесь за разъем кабеля адаптера, а не за сам кабель, и извлеките его, соблюдая осторожность, чтобы не повредить кабель. Во избежание повреждения кабеля адаптера при сматывании следите, чтобы вставленный в разъем кабель оставался перпендикулярным по отношению к адаптеру.
-  **ПРИМЕЧАНИЕ.** Некоторые устройства могут не входить в комплект поставки, если вы их не заказали.
- 1 Подсоедините адаптер переменного тока к соответствующему разъему на компьютере и к электросети.

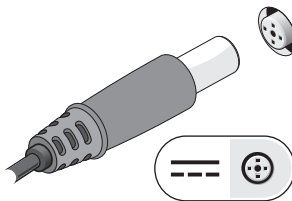

- 2 Подключите сетевой кабель, если это применимо.

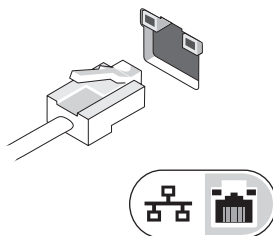

- 3 Подключите устройства USB, например, мышь или клавиатуру, если это применимо.

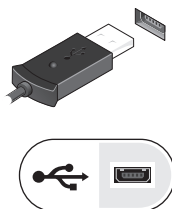

- 4 Подключите устройства IEEE 1394, например, проигрыватель DVD, если это применимо.

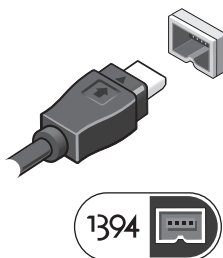

- 5 Откройте крышку дисплея и нажмите кнопку питания, чтобы включить компьютер.

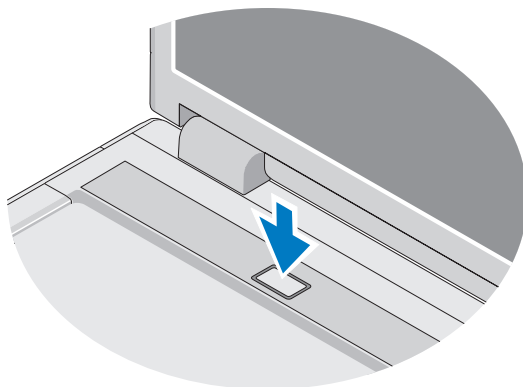

 **ПРИМЕЧАНИЕ.** Рекомендуется включить и выключить компьютер, по крайней мере, один раз перед установкой любых плат или подключением компьютера к стыковочному устройству или другому внешнему устройству (например, принтеру).

- 6 Установите подключение к Интернету, если это применимо. Дополнительную информацию см. в разделе «Подключение к Интернету» на стр. 20.

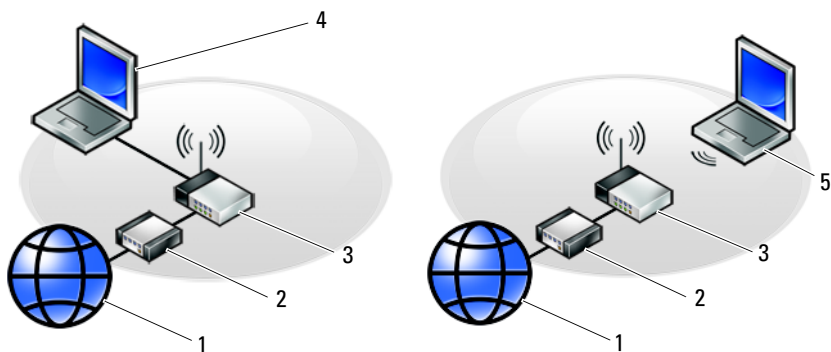

- | | |
|--|--|
| <p>1 услуги доступа в Интернет</p> <p>3 беспроводной маршрутизатор</p> <p>5 переносной компьютер с беспроводной сетевой платой</p> | <p>2 кабельный модем или DSL-модем</p> <p>4 настольный компьютер с сетевым адаптером</p> |
|--|--|

Подключение к Интернету

Для подключения к Интернету вам понадобятся модем или сетевое подключение и поставщик услуг Интернета. *Если используется коммутируемое подключение*, подсоедините телефонный кабель к разъему модема компьютера и телефонной розетке, прежде чем приступить к настройке подключения к Интернету. *Если используется подключение через DSL-модем или кабельный/спутниковый модем*, обратитесь за инструкциями по установке к поставщику услуг Интернета или оператору сети сотовой связи.

Установка подключения к Интернету

Как установить подключение к Интернету с помощью ярлыка на рабочем столе, предоставленного поставщиком услуг Интернета

- 1 Сохраните и закройте все открытые файлы и выйдите из всех программ.
- 2 Дважды щелкните значок поставщика услуг Интернета на рабочем столе Microsoft® Windows®.
- 3 Для завершения установки следуйте инструкциям на экране.

Если на рабочем столе нет значка поставщика услуг Интернета или требуется установить подключение к Интернету через другого поставщика услуг Интернета, выполните шаги, указанные ниже в соответствующем разделе.

 **ПРИМЕЧАНИЕ.** Если установить подключение к Интернету не удастся, см. *Руководство по технологиям Dell*. Если ранее подключение выполнялось успешно, возможно, у поставщика услуг Интернета произошел сбой в обслуживании пользователей. Свяжитесь с поставщиком услуг Интернета и узнайте о состоянии услуг или попробуйте подключиться позже.

 **ПРИМЕЧАНИЕ.** Подготовьте информацию поставщика услуг Интернета. Если у вас нет поставщика услуг Интернета, воспользуйтесь мастером **Подключение к Интернету**.

Microsoft® Windows® XP

- 1 Сохраните и закройте все открытые файлы и выйдите из всех программ.
- 2 Выберите **Пуск**→ **Internet Explorer**→ **Подключить к Интернету**.
- 3 В следующем окне выберите соответствующий вариант.
 - Если у вас нет поставщика услуг Интернета, выберите **Выбрать из списка поставщиков услуг Интернета**.
 - Если уже получена информация по установке от своего поставщика услуг Интернета, но не получен загрузочный компакт-диск, выберите **Установить подключение вручную**.
 - Если у вас есть установочный компакт-диск, выберите **Использовать компакт-диск поставщика услуг Интернета**.



- 4 Нажмите кнопку **Далее**.

Если выбран вариант **Установить подключение вручную** на шаге шаг 3, перейдите к шаг 5. В противном случае следуйте инструкциям на экране, чтобы завершить установку.

 **ПРИМЕЧАНИЕ.** Если неизвестно, какой тип соединения выбрать, обратитесь к своему поставщику услуг Интернета.

- 5 Выберите соответствующий вариант в разделе **Каким образом подключиться к Интернету?** и нажмите кнопку **Далее**.
- 6 Для завершения установки используйте информацию, предоставленную поставщиком услуг Интернета.

Microsoft Windows Vista®

- 1 Сохраните и закройте все открытые файлы и выйдите из всех программ.
 - 2 Нажмите кнопку «Пуск» Windows Vista  → **Панель управления**
 - 3 В разделе **Сеть и подключения к Интернету** выберите **Подключение к Интернету**.
 - 4 В окне **Подключение к Интернету** выберите **Высокоскоростное (с PPPoE)** или **Коммутируемое**, в зависимости от желаемого способа подключения:
 - Выберите значение **Высокоскоростное**, если вы будете использовать подключение через DSL-модем, спутниковый модем, модем кабельного телевидения или беспроводную технологию Bluetooth.
 - Выберите **Коммутируемое**, чтобы использовать ISDN или модем для передачи по коммутируемой линии.
-  **ПРИМЕЧАНИЕ.** Если неизвестно, какой тип подключения выбрать, нажмите **Помочь выбрать** или обратитесь к своему поставщику услуг Интернета.
- 5 Чтобы завершить процесс настройки, следуйте инструкциям на экране и воспользуйтесь информацией по настройке, предоставленной поставщиком услуг Интернета.

Перенос информации на новый компьютер

Microsoft® Windows® XP

Операционная система Windows XP включает в себя мастер переноса файлов и параметров для переноса данных с исходного компьютера на новый.

Данные переносятся на новый компьютер по сети или по соединению компьютеров через последовательный порт. Можно также сохранить их на съемном носителе, например на компакт-диске, для последующего переноса на новый компьютер.



ПРИМЕЧАНИЕ. Кроме того, можно перенести информацию со старого на новый компьютер, подключив последовательный кабель непосредственно к портам ввода-вывода обоих компьютеров.

Инструкции по прямому соединению двух компьютеров с помощью кабеля см. в статье № 305621 справочной базы знаний Microsoft Knowledge Base — *How to Set Up a Direct Cable Connection Between Two Computers in Windows XP* (Как установить прямое соединение двух компьютеров с помощью кабеля в системе Windows XP). Эта информация может быть недоступна на некоторых языках.

Чтобы перенести данные на новый компьютер, требуется запустить мастер переноса файлов и параметров.

Запуск мастера переноса файлов и параметров с диска *Operating System* (Операционная система)



ПРИМЕЧАНИЕ. Для выполнения этой процедуры требуется диск *Operating System* (Операционная система). Этот диск является дополнительным и может не поставляться с некоторыми компьютерами.

Как подготовить новый компьютер к передаче файлов

- 1 Запустите мастер переноса файлов и параметров, выбрав **Пуск**→ **Все программы**→ **Стандартные**→ **Служебные**→ **Мастер переноса файлов и параметров**.
- 2 На экране приветствия **мастера переноса файлов и параметров** нажмите кнопку **Далее**.
- 3 На экране **Это какой компьютер?** выберите **Новый компьютер**→ **Далее**.
- 4 На экране **У вас есть компакт-диск с Windows XP?** выберите **Запустить мастер переноса файлов и параметров с компакт-диска Windows XP**→ **Далее**.
- 5 При появлении экрана **Теперь перейдите к вашему исходному компьютеру** перейдите к старому или исходному компьютеру. Пока *не нажимайте* кнопку **Далее**.

Как скопировать данные с исходного компьютера

- 1 Вставьте в исходный компьютер диск *Windows XP Operating System* (Операционная система Windows XP).
- 2 На экране **Вас приветствует Microsoft Windows XP** щелкните **Выполнение иных задач**.

- 3 В группе **Выберите нужное действие** щелкните **Перенос файлов и параметров настройки**→ **Далее**.
- 4 На экране **Это какой компьютер?** выберите **Исходный компьютер**→ **Далее**.
- 5 На экране **Выберите способ переноса** выберите нужный способ.
- 6 На экране **Что необходимо перенести?** выберите элементы, которые требуется перенести, и нажмите кнопку **Далее**.
По завершении копирования информации появится экран **Завершение этапа сбора необходимых данных**.
- 7 Нажмите кнопку **Готово**.

Как перенести данные на новый компьютер

- 1 В окне **Теперь перейдите к вашему исходному компьютеру** на новом компьютере нажмите кнопку **Далее**.
- 2 На экране **Где находятся файлы и параметры настройки?** выберите способ переноса файлов и параметров и нажмите кнопку **Далее**.
Мастер прочитает собранные файлы и параметры установки и применит их на новом компьютере.
После переноса всех файлов и параметров и применения параметров появится экран **Готово**.
- 3 Нажмите кнопку **Готово** и перезагрузите новый компьютер.

Запуск мастера переноса файлов и параметров без диска Operating System (Операционная система)

Для запуска мастера переноса файлов и параметров без диска *Operating System* (Операционная система) необходимо создать диск мастера переноса, с помощью которого можно будет записать резервный файл образа на съемном носителе.

Чтобы создать диск мастера переноса, воспользуйтесь новым компьютером с операционной системой Windows XP и выполните следующие действия.

- 1 Запустите мастер переноса файлов и параметров, выбрав **Пуск**→ **Все программы**→ **Стандартные**→ **Служебные**→ **Мастер переноса файлов и параметров**.
- 2 На экране приветствия **мастера переноса файлов и параметров** нажмите кнопку **Далее**.

- 3 На экране **Это какой компьютер?** выберите **Новый компьютер**→
Далее.
- 4 На экране **У вас есть компакт-диск с Windows XP?** выберите **Создать дискету мастера переноса в следующем дисководе**→ **Далее.**
- 5 Вставьте съемный носитель, например записываемый компакт-диск, и нажмите кнопку **ОК.**
- 6 Когда диск будет создан и появится сообщение *Now go to your old computer* (Теперь перейдите к вашему исходному компьютеру), *не нажимайте* кнопку **Далее.**
- 7 Перейдите к исходному компьютеру.

Как скопировать данные с исходного компьютера

- 1 Вставьте диск мастера в исходный компьютер и выберите **Пуск**→
Выполнить.
- 2 В поле **Открыть** окна **Запуск программы** укажите путь к файлу **fastwiz** (на соответствующем съемном носителе) и нажмите **ОК.**
- 3 На экране приветствия **мастера переноса файлов и параметров** нажмите кнопку **Далее.**
- 4 На экране **Это какой компьютер?** выберите **Исходный компьютер**→
Далее.
- 5 На экране **Выберите способ переноса** выберите нужный способ.
- 6 На экране **Что необходимо перенести?** выберите элементы, которые требуется перенести, и нажмите кнопку **Далее.**
По завершении копирования информации появится экран **Завершение этапа сбора необходимых данных.**
- 7 Нажмите кнопку **Готово.**

Как перенести данные на новый компьютер

- 1 В окне **Теперь перейдите к вашему исходному компьютеру** на новом компьютере нажмите кнопку **Далее.**
- 2 На экране **Где находятся файлы и параметры настройки?** выберите способ переноса файлов и параметров и нажмите кнопку **Далее.**
Следуйте инструкциям, отображаемым на экране.
Мастер прочитает собранные файлы и параметры установки и применит их на новом компьютере.
После переноса всех файлов и параметров настройки появится экран **Завершено.**

3 Нажмите кнопку **Готово** и перезагрузите новый компьютер.



ПРИМЕЧАНИЕ. Дополнительную информацию по данной процедуре см. на веб-сайте support.dell.com в статье №154781 (*What Are The Different Methods To Transfer Files From My Old Computer To My New Dell™ Computer Using the Microsoft® Windows® XP Operating System?*) (Различные способы переноса файлов со старого компьютера на новый компьютер Dell™ с помощью операционной системы Microsoft Windows XP).



ПРИМЕЧАНИЕ. Этот документ в справочной базе данных Dell Knowledge Base может быть недоступен в некоторых странах.

Microsoft Windows Vista®

- 1 Нажмите в Windows Vista кнопку «Пуск» , а затем выберите **Перенос файлов и параметров** → **Запуск средства переноса Windows**.
- 2 В диалоговом окне **Контроль учетных записей пользователей** нажмите кнопку **Продолжить**.
- 3 Нажмите **Начать новый перенос** или **Продолжить выполнение переноса**.

Следуйте инструкциям, выводимым на экран мастером переноса данных Windows.

Технические характеристики



ПРИМЕЧАНИЕ. Предложения в разных регионах могут отличаться. Для просмотра дополнительной информации о конфигурации компьютера нажмите **Пуск** → **Справка и поддержка**, а затем выберите нужный пункт для просмотра информации о компьютере.

Процессор

Тип процессора	Dell™ Vostro™ 1310, 1510 и 1710: <ul style="list-style-type: none"> • Intel® Core™2 Duo (1,4–2,6 ГГц) • Intel® Celeron® (1,8–2,0 ГГц)
Кэш второго уровня	Vostro 1310, 1510 и 1710: <ul style="list-style-type: none"> • 2 Мб, 3 Мб, 4 Мб или 6 Мб (Intel Core 2 Duo) • 1 Мб (Intel Celeron)
Частота внешней шины	Vostro 1310, 1510 и 1710: <ul style="list-style-type: none"> • 533 МГц или 800 МГц

Информация о системе

Набор микросхем	Vostro 1310, 1510 и 1710: <ul style="list-style-type: none"> • Набор микросхем Intel GM965 Express для встроенных графических адаптеров
Разрядность шины данных	64-разрядная
Разрядность шины DRAM	Vostro 1310, 1510 и 1710: <ul style="list-style-type: none"> • двухканальная 64-разрядная шина
Разрядность адресной шины процессора	32-разрядная
Память Flash EPROM	1 Мб

Плата ExpressCard

ПРИМЕЧАНИЕ. Слот ExpressCard предназначен для установки только плат ExpressCard. Он НЕ поддерживает платы PC Card.

Контроллер платы ExpressCard	встроенный
Разъем для платы ExpressCard	<ul style="list-style-type: none">Слот для платы Express Card 54 мм (поддерживает интерфейсы на базе как USB, так и PCIe)
Поддерживаемые платы	ExpressCard/54 (54 мм) (2,126 дюйма)
Тип разъема для платы ExpressCard	54 мм (2,126 дюйма)

Устройство считывания карт памяти «8-в-1»

Контролер карт памяти «8-в-1»	O2MICRO OZ129
Разъем для карт памяти «8-в-1»	комбинированный разъем для карт типа «8 в 1»
Поддерживаемые платы	<ul style="list-style-type: none">Secure Digital (SD)SDIOMultiMediaCard (MMC);Memory StickПлата Memory Stick ProxD-Picture CardHi Speed-SDHi Density-SD (высокой плотности)

Память

Разъемы модулей памяти	2 слота DIMM
Емкость модуля памяти	512 Мб, 1 Гб или 2 Гб
Тип оперативной памяти	DDR2 667 МГц
Минимальный объем памяти	512 МБ
Максимальный объем памяти	4 ГБ

ПРИМЕЧАНИЕ. Чтобы воспользоваться преимуществами пропускной способности двухканальной памяти, необходимо установить модули памяти в оба слота.

ПРИМЕЧАНИЕ. Отображаемая доступная память не отражает полную установленную максимальную память, поскольку некоторый объем памяти резервируется для системных файлов.

Порты и разъемы

Аудио	Разъем для микрофона, стереоразъем для наушников/динамиков
IEEE 1394a	4-контактный разъем
Поддержка мини-плат (внутренние слоты расширения)	Vostro 1310, 1510 и 1710: <ul style="list-style-type: none">• один слот для плат Mini-Card• один специальный слот Mini-Card для беспроводной сети передачи данных (WLAN)• одна дочерняя плата на базе USB с беспроводной технологией Bluetooth® (Dell™ Wireless 360)
Сетевой адаптер	порт RJ-45
USB	Vostro 1310 и 1510: <ul style="list-style-type: none">• четыре порта USB Vostro 1710: <ul style="list-style-type: none">• шесть портов USB
Видео	15-контактный видеоразъем VGA

Связь

Модем	поддержка внешнего модема USB
Сетевой адаптер	Vostro 1310, 1510 и 1710: <ul style="list-style-type: none">• 10/100/1000 Ethernet LAN на системной плате
Беспроводная связь	внутренняя поддержка для PCI-e Mini-Card WLAN и платы с беспроводной технологией Bluetooth V2.0

Видео

ПРИМЕЧАНИЕ. При желании можно заменить видеоконтроллер на более мощный при покупке компьютера.

Тип видеоадаптера	Vostro 1310, 1510 и 1710 (встроенный): <ul style="list-style-type: none">• встроен в системную плату• видеоплата дискретного типа
-------------------	--

Видео (продолжение)

Видеоадаптер	Vostro 1310 и 1510 (дискретного типа): <ul style="list-style-type: none">• NVIDIA GeForce 8400M GS, 64 разряда Vostro 1710 (дискретного типа): <ul style="list-style-type: none">• NVIDIA GeForce 8600M GS, 128 разрядов
Видеопамять	Vostro 1310, 1510 и 1710 (встроенный): <ul style="list-style-type: none">• до 256 Мб совместно используемой памяти Vostro 1310 (дискретного типа): <ul style="list-style-type: none">• 128 Мб Vostro 1510 (дискретного типа): <ul style="list-style-type: none">• 256 Мб Vostro 1710 (дискретного типа): <ul style="list-style-type: none">• 256 Мб
Интерфейс жидкокристаллического дисплея (ЖКД)	LVDS

Аудио

Тип аудиосистемы	звук высокой четкости (HDA)
Аудиокодек	Realtek ALC268
Преобразование стереосигнала	24 разряда (АЦП и ЦАП)
Интерфейсы:	
Внутренний	Azalia
Внешний	входной разъем для микрофона, разъем для стереонаушников/динамиков
Динамик	Vostro 1310: <ul style="list-style-type: none">• один динамик с сопротивлением 4 Ом Vostro 1510 и 1710: <ul style="list-style-type: none">• Два динамика сопротивлением по 4 Ом
Усилитель внутреннего динамика	2 Вт
Регулировка уровня звука	меню программ, элементы управления мультимедиа

Дисплей

Тип (на активной матрице тонкопленочных транзисторов, TFT)

- WXGA антибликовый (Vostro 1310 и 1510)
- WXGA TrueLife (Vostro 1310)
- WXGA+ антибликовый (Vostro 1510 и 1710)
- WXGA+ TrueLife (Vostro 1510)
- WUXGA TrueLife (Vostro 1510 и 1710)

Размеры:

Высота

Vostro 1310:

- 178,8 мм (7,03 дюйма)

Vostro 1510:

- 208,9 мм (8,224 дюйма)

Vostro 1710:

- 245,0 мм (9,64 дюйма)

Ширина

Vostro 1310:

- 286 мм (11,26 дюйма)

Vostro 1510:

- 333,1 мм (13,114 дюйма)

Vostro 1710:

- 383,0 мм (15,0 дюйма)

Диагональ

Vostro 1310:

- 339,5 мм (13,366 дюйма)

Vostro 1510:

- 393,2 мм (15,48 дюйма)

Vostro 1710:

- 431,71 мм (17,0 дюйма)

Дисплей (продолжение)

Максимальное разрешение:

WXGA	1280 x 800 (Vostro 1310 и 1510)
WXGA антибликовый	1280 x 800 (Vostro 1510 и 1710)
WXGA с TrueLife	1280 x 800 (Vostro 1310 и 1510)
WXGA+ антибликовый	1440 x 900 (Vostro 1510 и 1710)
WXGA+ с функцией TrueLife	1440 x 900 (Vostro 1510 и 1710)
WSXGA с TrueLife	1680 x 1050 (Vostro 1510)
WUXGA с TrueLife	1920 x 1200 (Vostro 1510 и 1710)

Частота обновления 60 Гц

Угол открытой крышки дисплея 0° (закрыто) – 160°

Горизонтальный угол обзора ±40° (WXGA)
±40° (WXGA с TrueLife)

Органы управления Для настройки яркости можно использовать комбинации клавиш.

Клавиатура

Количество клавиш Vostro 1310 и Vostro 1510:
• 84 (США/Канада); 85 (Европа);
88 (Япония)
Vostro 1710:
• 105 (США/Китай);
106 (Европа/Бразилия); 109 (Япония)

Раскладка клавиатуры QWERTY/AZERTY/Kanji

Размер:

Стандартный полный размер

Максимум Vostro 1310 и Vostro 1510:
• 283,1 мм x 118,9 мм x 5,2 мм
(11,146 x 4,681 x 0,205 дюйма)
Vostro 1710:
• 359,4 мм x 118,9 мм x 5,2 мм
(14,15 x 4,681 x 0,205 дюйма)

Сенсорная панель

Разрешение по осям X/Y (режим графики таблиц) 240 символов на дюйм

Размер:

Ширина

Vostro 1310:

- 63 мм (2,480 дюйма)

Vostro 1510 и 1710:

- 73,7 мм (2,902 дюйма)

Высота

Vostro 1310:

- 37 мм (1,457 дюйма)

Vostro 1510 и 1710:

- 43,1 мм (1,697 дюйма)

аккумулятор

Тип

Vostro 1310:

- 4-элементный «интеллектуальный» литий-ионный аккумулятор
- 6-элементный «интеллектуальный» литий-ионный аккумулятор или 6-элементный «интеллектуальный» литиевый полимерный аккумулятор
- 9-элементный «интеллектуальный» литий-ионный аккумулятор

Vostro 1510:

- 6-элементный «интеллектуальный» литий-ионный аккумулятор или 6-элементный «интеллектуальный» литиевый полимерный аккумулятор
- 9-элементный «интеллектуальный» литий-ионный аккумулятор

Vostro 1710:

- 6-элементный «интеллектуальный» литий-ионный аккумулятор
- 8-элементный «интеллектуальный» литий-ионный аккумулятор

аккумулятор (продолжение)

Размеры:

Глубина	4 элемента, 6 элементов и 8 элементов: <ul style="list-style-type: none">• 50,3 мм (1,980 дюйма) 9 элементов: <ul style="list-style-type: none">• 72 мм (2,835 дюйма)
Высота	Vostro 1310: <ul style="list-style-type: none">• 4 элемента и 6 элементов: 19,9 мм (0,783 дюйма)• 9 элементов: 20,7 мм (0,815 дюйма) Vostro 1510: <ul style="list-style-type: none">• 6 элементов: 19,9 мм (0,783 дюйма)• 9 элементов: 20,7 мм (0,815 дюйма) Vostro 1710 <ul style="list-style-type: none">• 6 элементов и 8 элементов: 20,2 мм (0,795 дюйма)
Ширина	Vostro 1310 и Vostro 1510: <ul style="list-style-type: none">• 4 элемента и 6 элементов: 205 мм (8,071 дюйма)• 9 элементов: 221,9 мм (8,736 дюйма) Vostro 1710 <ul style="list-style-type: none">• 6 элемента и 8 элементов: 271 мм (10,67 дюйма)
Напряжение	14,8 В (4 элемента) 11,1 В (6 элементов и 9 элементов)
Время работы	Время работы от аккумуляторов зависит от условий эксплуатации, поэтому может быть значительно меньше в случаях, когда требуется повышенное энергопотребление (смотрите раздел «Неполадки питания» на стр. 51).

Адаптер переменного тока

Входное напряжение	90–264 В переменного тока (65 Вт и 90 Вт)
Входной ток (максимальный)	1,5 А (65 Вт и 90 Вт)
Частота входного тока	47–63 Гц (65 Вт и 90 Вт)
Выходной ток (65 Вт)	4,34 А (максимальное значение при 4-секундном импульсе) 3,34 А (длительно)
Выходной ток (90 Вт)	5,62 А (максимум при импульсе длительностью 4 с) 4,62 А (непрерывный)

ПРИМЕЧАНИЕ. С компьютером Vostro 1710, оборудованным видеоадаптером дискретного типа, необходимо использовать адаптер переменного тока 90 Вт, поставляемый в комплекте. Использование ненадлежащего адаптера переменного тока препятствует оптимальной производительности системы и приводит к предупреждениям BIOS.

Номинальное выходное напряжение	19,5 В постоянного тока (65 Вт и 90 Вт)
---------------------------------	---

Размеры (65 Вт):

Высота	27,8–28,6 мм (1,10–1,12 дюйма)
Ширина	57,9 мм
Глубина	137,2 мм

Размеры (90 Вт):

Высота	33,8–34,6 мм (1,34–1,36 дюйма)
Ширина	60,9 мм (2,39 дюйма)
Глубина	153,4 мм (6,04 дюйма)
Масса (с кабелями)	0,46 кг (1,01 фунта)
Диапазон температур	от 0°C до 35°C

Физические характеристики

Высота	Vostro 1310: <ul style="list-style-type: none">• 23,8–37,2 мм (0,937–1,465 дюйма)
	Vostro 1510: <ul style="list-style-type: none">• 26,2–38 мм (1,031–1,496 дюйма)
	Vostro 1710: <ul style="list-style-type: none">• 29–40,5 мм (1,142–1,594 дюйма)
Ширина	Vostro 1310: <ul style="list-style-type: none">• 317 мм (12,480 дюйма)
	Vostro 1510: <ul style="list-style-type: none">• 357 мм (14,055 дюйма)
	Vostro 1710: <ul style="list-style-type: none">• 393 мм (15,472 дюйма)
Глубина	Vostro 1310: <ul style="list-style-type: none">• 243,2 мм (9,575 дюйма)
	Vostro 1510: <ul style="list-style-type: none">• 258 мм (10,157 дюйма)
	Vostro 1710: <ul style="list-style-type: none">• 286 мм (11,26 дюйма)
Вес	Vostro 1310: <ul style="list-style-type: none">• минимум 2,1 кг (4,630 фунта) с аккумулятором из 4 элементов
	Vostro 1510: <ul style="list-style-type: none">• минимум 2,8 кг (6,173 фунта) с аккумулятором из 6 элементов
	Vostro 1710: <ul style="list-style-type: none">• минимум 3,41 кг (7,51 фунта) с аккумулятором из 8 элементов

Требования к окружающей среде

Диапазон температур:

Для работы от 0°C до 35°C

Для хранения от -40° до 65°C

Относительная влажность (макс.):

Для работы от 10 до 90% (без конденсации)

Для хранения от 5 до 95% (без конденсации)

Максимальная вибрация
(среднеквадратичное значение
ускорения силы тяжести; рассчитано
исходя из случайного набора
вибрационных частот, имитирующих
работу пользователя):

Для работы 0,66 G (ср. квадр.)

Для хранения 1,3 G (ср. квадр.)

Максимальный удар (измерен при
рабочем состоянии жесткого диска и
полусинусоидальном импульсе
длительностью 2 мс для работы;
Также измерена при
припаркованных головках жесткого
диска и полусинусоидальном
импульсе 2 мс для хранения):

Для работы 142 G

Для хранения 163 G

Камера (заказывается дополнительно)

Разрешение фотоснимков 1,3 мегапикселей

Поиск и устранение неисправностей

 **ПРЕДУПРЕЖДЕНИЕ.** Во избежание риска поражения электрическим током, получения травм от движущихся лопастей вентилятора или других возможных травм обязательно отключайте компьютер от электросети, прежде чем открывать крышку.

 **ПРЕДУПРЕЖДЕНИЕ.** Перед тем как приступить к выполнению операций данного раздела, выполните инструкции по технике безопасности, прилагаемые к компьютеру.

Средства

Индикаторы питания

Двухцветный индикатор кнопки питания, расположенный на передней панели компьютера, загорается и мигает или горит постоянно, указывая различные состояния компьютера.

- Если индикатор питания не горит, компьютер выключен или не получает питание.
- Если индикатор питания постоянно горит синим светом, а компьютер не реагирует на действия пользователя, убедитесь, что дисплей подсоединен и включен.
- Если индикатор питания мигает синим светом, компьютер находится в ждущем режиме. Для возобновления нормальной работы нажмите любую клавишу на клавиатуре, переместите мышь или нажмите кнопку питания. Если индикатор питания мигает желтым светом, на компьютер подается электропитание, но, возможно, неисправно или неправильно установлено какое-то устройство (например, модуль памяти или графический адаптер).
- Если индикатор питания горит желтым светом, то, возможно, имеется неполадка питания или неисправность какого-либо внутреннего устройства.

Сигналы звуковой диагностики

Если во время загрузки на дисплее не отображаются сообщения об ошибках или неполадках, компьютер может сообщать о них посредством серий гудков. Подобная серия гудков, или звуковой сигнал, указывает на неполадку. Один из возможных звуковых сигналов включает повторяющиеся серии из трех коротких гудков. Этот сигнал звуковой диагностики указывает на возможную неисправность системной платы.

Если во время запуска компьютер выдает звуковые сигналы:

- 1 запишите звуковой сигнал;
- 2 запустите диагностическую программу Dell Diagnostics для выявления более серьезной причины (смотрите раздел «Программа Dell Diagnostics» на стр. 48).

Звуковой сигнал (повторяющиеся короткие гудки)	Описание	Рекомендуемый способ устранения неполадки
1	Ошибка контрольной суммы BIOS. Возможный отказ материнской платы.	Обратитесь в компанию Dell.
2	Не обнаружены модули памяти.	<ol style="list-style-type: none">1 Если установлены два модуля памяти или более, извлеките модули, переустановите один модуль (смотрите <i>Руководство по обслуживанию</i> на веб-узле support.dell.com), а затем перезагрузите компьютер. Если компьютер загрузится нормально, переустановите следующий модуль. Продолжайте, пока не найдете модуль, вызывающий сбой, или пока не переустановите все модули без ошибки.2 По возможности устанавливайте в компьютер качественные модули памяти одного типа (смотрите <i>Руководство по обслуживанию</i> на веб-узле support.dell.com).3 Если устранить неполадку не удастся, обратитесь в компанию Dell.

Звуковой сигнал (повторяющиеся короткие гудки)	Описание	Рекомендуемый способ устранения неполадки
3	Возможно, неисправна системная плата.	Обратитесь в компанию Dell.
4	Отказ чтения или записи ОЗУ	<p>1 Проверьте, нет ли специальных требований по установке модулей памяти в разъемы памяти (смотрите <i>Руководство по обслуживанию</i> на веб-узле support.dell.com).</p> <p>2 Убедитесь, что устанавливаемые модули памяти совместимы с компьютером (смотрите <i>Руководство по обслуживанию</i> на веб-узле support.dell.com).</p> <p>3 Если устранить неполадку не удастся, обратитесь в компанию Dell.</p>
5	Отказ часов истинного времени. Возможная неисправность батарейки или системной платы.	<p>1 Замените батарейку (смотрите <i>Руководство по обслуживанию</i> на веб-узле support.dell.com).</p> <p>2 Если устранить неполадку не удастся, обратитесь в компанию Dell.</p>
6	Сбой при проверке BIOS видеоадаптера	Обратитесь в компанию Dell.
7	Сбой при проверке кэша ЦП	Обратитесь в компанию Dell.

Сообщения об ошибках



ПРЕДУПРЕЖДЕНИЕ. Перед тем как приступить к выполнению операций данного раздела, выполните инструкции по технике безопасности, прилагаемые к компьютеру.

Если какого-либо сообщения нет в списке, смотрите документацию по операционной системе или программе, которая работала, когда оно появилось.

Auxiliary device failure (Ошибка вспомогательного устройства).

Неисправность сенсорной панели или внешней мыши. Если используется внешняя мышь, проверьте кабельное соединение. Включите в программе настройки системы параметр **Pointing Device** (Указывающее устройство). Дополнительную информацию смотрите в *Руководстве по обслуживанию* на веб-узле **support.dell.com**. Если неисправность не устранена, обратитесь в корпорацию Dell (см. «Обращение в Dell» на стр. 77).

Bad command or file name (Неправильная команда или неправильное имя файла). Убедитесь, что команда введена правильно, пробелы поставлены в нужных местах и путь указан верно.

Cache disabled due to failure (Кэш отключен из-за ошибки).

Неисправность основного внутреннего кэша микропроцессора. Обратитесь в корпорацию Dell (см. раздел «Обращение в Dell» на стр. 77).

CD drive controller failure (Отказ контроллера дисководов компакт-дисков). Дисковод компакт-дисков не отвечает на команды с компьютера.

Data error (Ошибка данных). Ошибка чтения данных с жесткого диска.

Decreasing available memory (Уменьшение доступного объема памяти). Возможно, один или несколько модулей памяти неисправны или неправильно установлены. Переустановите модули памяти или замените их, если это необходимо. Дополнительную информацию смотрите в «Руководстве по обслуживанию» на веб-узле **support.dell.com**.

Disk C: failed initialization (Диск C: ошибка при инициализации).

Ошибка при инициализации жесткого диска. Запустите проверки жесткого диска в диагностической программе Dell Diagnostics (смотрите раздел «Программа Dell Diagnostics» на стр. 48).

Drive not ready (Диск не готов). Для выполнения операции необходимо установить жесткий диск в отсек. Установите жесткий диск в отсек для жесткого диска. Дополнительную информацию смотрите в «Руководстве по обслуживанию» на веб-узле **support.dell.com**.

Error reading PCMCIA card (Ошибка чтения платы PCMCIA). Компьютер не может определить плату ExpressCard. Переустановите плату или попробуйте использовать другую плату. Дополнительную информацию смотрите в «Руководстве по обслуживанию» на веб-узле **support.dell.com**.

Extended memory size has changed (Изменен объем расширенной памяти). Объем памяти, записанной на энергонезависимую память (NVRAM), не совпадает с объемом памяти, установленной в компьютер. Перезапустите компьютер. Если ошибка повторяется, обратитесь в компанию Dell (смотрите раздел «Обращение в Dell» на стр. 77).

The file being copied is too large for the destination drive

(Копируемый файл слишком велик для целевого диска). Файл, который вы пытаетесь скопировать, не помещается на один диск, или диск переполнен. Попробуйте скопировать файл на другой диск или на диск большего размера.

A filename cannot contain any of the following characters (В имени файла не должно быть следующих символов): \ / : * ? " < > |. Не используйте эти символы в именах файлов.

Gate A20 failure (Сбой линии A20). Возможно, плохо закреплен модуль памяти. Переустановите модули памяти или замените их, если это необходимо. Дополнительную информацию смотрите в «Руководстве по обслуживанию» на веб-узле support.dell.com.

General failure (Общий отказ). Операционная система не способна выполнить команду. Это сообщение обычно сопровождается дополнительной информацией, например Printer out of paper (В принтере нет бумаги). Примите соответствующие меры.

Hard-disk drive configuration error (Ошибка конфигурации жесткого диска). Компьютер не может определить тип диска. Выключите компьютер, извлеките жесткий диск (смотрите *Руководство по обслуживанию* на веб-узле support.dell.com) и загрузите компьютер с компакт-диска. После этого завершите работу компьютера, переустановите жесткий диск и перезагрузите компьютер. Запустите проверки жесткого диска в диагностической программе Dell Diagnostics (смотрите раздел «Программа Dell Diagnostics» на стр. 48).

Hard-disk drive controller failure 0 (Ошибка 0 контроллера жесткого диска). Жесткий диск не отвечает на команды с компьютера. Выключите компьютер, извлеките жесткий диск (смотрите *Руководство по обслуживанию* на веб-узле support.dell.com) и загрузите компьютер с компакт-диска. После этого завершите работу компьютера, переустановите жесткий диск и перезагрузите компьютер. Если не удастся устранить проблему, попробуйте установить другой жесткий диск. Запустите проверки жесткого диска в диагностической программе Dell Diagnostics (смотрите раздел «Программа Dell Diagnostics» на стр. 48).

Hard-disk drive failure (Отказ жесткого диска). Жесткий диск не отвечает на команды с компьютера. Выключите компьютер, извлеките жесткий диск (смотрите «Руководство по обслуживанию» на веб-узле support.dell.com) и загрузите компьютер с компакт-диска. После этого завершите работу компьютера, переустановите жесткий диск и перезагрузите компьютер. Если не удастся устранить проблему, попробуйте установить другой жесткий диск. Запустите проверки жесткого диска в диагностической программе Dell Diagnostics (смотрите раздел «Программа Dell Diagnostics» на стр. 48).

Hard-disk drive read failure (Ошибка чтения жесткого диска).

Возможно, жесткий диск неисправен. Выключите компьютер, извлеките жесткий диск (смотрите «Руководство по обслуживанию» на веб-узле support.dell.com) и загрузите компьютер с компакт-диска. После этого завершите работу компьютера, переустановите жесткий диск и перезагрузите компьютер. Если не удастся устранить проблему, попробуйте установить другой жесткий диск. Запустите проверки жесткого диска в диагностической программе Dell Diagnostics (смотрите раздел «Программа Dell Diagnostics» на стр. 48).

Insert bootable media (Вставьте загрузочный диск). Операционная система пытается загрузиться с носителя, не являющегося загрузочным, например гибкого диска или компакт-диска. Вставьте загрузочный диск.

Invalid configuration information-please run System Setup Program (Неверная информация о конфигурации – запустите программу настройки системы). Информация о конфигурации системы не совпадает с конфигурацией аппаратных средств. Такое сообщение чаще всего появляется после установки модуля памяти. Измените соответствующие параметры в программе настройки системы. Дополнительную информацию смотрите в Руководстве по обслуживанию на веб-узле support.dell.com.

Keyboard clock line failure (Ошибка линии синхронизирующего сигнала клавиатуры). Если используется внешняя клавиатура, проверьте правильность подсоединения кабеля. Запустите проверку контроллера клавиатуры в диагностической программе Dell Diagnostics (смотрите раздел «Программа Dell Diagnostics» на стр. 48).

Keyboard controller failure (Ошибка контроллера клавиатуры). Если используется внешняя клавиатура, проверьте правильность подсоединения кабеля. Перезагрузите компьютер, не дотрагиваясь до клавиатуры и мыши во время загрузки. Запустите проверку контроллера клавиатуры в диагностической программе Dell Diagnostics (смотрите раздел «Программа Dell Diagnostics» на стр. 48).

Keyboard data line failure (Ошибка линии передачи данных клавиатуры). Если используется внешняя клавиатура, проверьте правильность подсоединения кабеля. Запустите проверку контроллера клавиатуры в диагностической программе Dell Diagnostics (смотрите раздел «Программа Dell Diagnostics» на стр. 48).

Keyboard stuck key failure (Ошибка запавшей клавиши клавиатуры).

Если используется внешняя клавиатура или цифровая клавиатура, проверьте правильность подсоединения кабеля. Перезагрузите компьютер, не дотрагиваясь до клавиатуры во время загрузки. Запустите проверку на запавшие клавиши в диагностической программе Dell Diagnostics (смотрите раздел «Программа Dell Diagnostics» на стр. 48).

Licensed content is not accessible in MediaDirect (Лицензионные материалы недоступны в программе MediaDirect). Программа Dell™ MediaDirect™ не может проверить ограничения, установленные в отношении файла программой управления правами на цифровые данные Digital Rights Management (DRM), поэтому воспроизведение файла не разрешается.

Memory address line failure at address, read value expecting value (Ошибка адресной линии памяти по адресу, читаемое значение, ожидаемое значение). Возможно, неисправен или неправильно установлен модуль памяти. Переустановите модули памяти или замените их, если это необходимо. Дополнительную информацию смотрите в Руководстве по обслуживанию на веб-узле support.dell.com.

Memory allocation error (Ошибка распределения памяти). Запускаемая программа конфликтует с операционной системой, другой программой или утилитой. Выключите компьютер и через 30 секунд включите снова. Попробуйте запустить программу еще раз. Если опять появляется сообщение об ошибке, смотрите документацию по этой программе.

Memory data line failure at address, read value expecting value (Ошибка линии данных оперативной памяти по адресу, читаемое значение, ожидаемое значение). Возможно, неисправен или неправильно установлен модуль памяти. Переустановите модули памяти или замените их, если это необходимо. Дополнительную информацию смотрите в Руководстве по обслуживанию на веб-узле support.dell.com.

Memory double word logic failure at address, read value expecting value (Ошибка логики двойного слова в оперативной памяти по адресу, читаемое значение, ожидаемое значение). Возможно, неисправен или неправильно установлен модуль памяти. Переустановите модули памяти или замените их, если это необходимо. Дополнительную информацию смотрите в Руководстве по обслуживанию на веб-узле support.dell.com.

Memory odd/even logic failure at address, read value expecting value (Ошибка логики четности-нечетности по адресу, читаемое значение, ожидаемое значение). Возможно, неисправен или неправильно установлен модуль памяти. Переустановите модули памяти или замените их, если это необходимо. Дополнительную информацию смотрите в Руководстве по обслуживанию на веб-узле support.dell.com.

Memory write/read failure at address, read value expecting value (Ошибка записи/чтения по адресу, читаемое значение, ожидаемое значение). Возможно, неисправен или неправильно установлен модуль памяти. Переустановите модули памяти или замените их, если это необходимо. Дополнительную информацию смотрите в Руководстве по обслуживанию на веб-узле support.dell.com.

No boot device available (Нет загрузочных устройств). Системе не удается обнаружить жесткий диск. Если загрузочным устройством является жесткий диск, он должен быть правильно установлен и разбит на разделы как загрузочное устройство.

No boot sector on hard drive (На жестком диске отсутствует сектор загрузки). Возможно, повреждены файлы операционной системы. Обратитесь в корпорацию Dell (см. «Обращение в Dell» на стр. 77).

No timer tick interrupt (Отсутствует прерывание от таймера).

Возможно, неисправна микросхема на системной плате. Запустите проверки системного набора микросхем в диагностической программе Dell Diagnostics (смотрите раздел «Программа Dell Diagnostics» на стр. 48).

Not enough memory or resources. Exit some programs and try again (Выйдите из некоторых программ и попробуйте еще раз). Слишком много открытых программ. Закройте все окна и откройте программу, с которой вы хотите работать.

Operating system not found (Не найдена операционная система).

Переустановите жесткий диск (смотрите Руководство по обслуживанию на веб-узле support.dell.com). Если неисправность не устранена, обратитесь в корпорацию Dell (см. «Программа Dell Diagnostics» на стр. 48).

Optional ROM bad checksum (Неверная контрольная сумма дополнительного ПЗУ). Неисправно дополнительное ПЗУ. Обратитесь в компанию Dell (смотрите раздел «Программа Dell Diagnostics» на стр. 48).

A required .DLL file was not found (Не найден требуемый DLL-файл).

В программе, которую вы пытаетесь запустить, не хватает важного файла. Удалите программу, а затем переустановите ее.

Windows XP

- 1 Нажмите **Пуск**→ **Панель управления**→ **Установка и удаление программ**→ **Программы и компоненты**.
- 2 Выберите программу, которую требуется удалить.
- 3 Нажмите кнопку **Удалить**.
- 4 Инструкции по установке смотрите в документации по программе.

Windows Vista

- 1 Нажмите кнопку «Пуск» Windows Vista → **Панель управления**→ **Программы**→ **Программы и компоненты**.
- 2 Выберите программу, которую требуется удалить.

3 Нажмите кнопку **Удалить**.

4 Инструкции по установке смотрите в документации по программе.

Sector not found (Сектор не найден). Операционная система не может найти один из секторов на жестком диске. Возможно, на жестком диске имеется дефектный сектор или повреждена таблица размещения файлов (FAT). Запустите утилиту проверки ошибок Windows, чтобы проверить файловую структуру на жестком диске. Смотрите инструкции в центре справки и поддержки Windows (нажмите **Пуск**→ **Справка и поддержка**). Если дефектных секторов очень много, сделайте резервную копию данных (если это возможно), а затем переформатируйте жесткий диск.

Seek error (Ошибка подвода головки). Операционной системе не удастся найти требуемую дорожку на жестком диске.

Shutdown failure (Сбой при выключении). Возможно, неисправна микросхема на системной плате. Запустите проверку системного набора микросхем в диагностической программе Dell Diagnostics (смотрите раздел «Программа Dell Diagnostics» на стр. 48).

Time-of-day clock lost power (Нет питания в часах истинного времени). Испорчены параметры конфигурации системы. Подключите кабель питания компьютера к электросети, чтобы зарядить аккумулятор. Если ошибка не исчезает, попробуйте восстановить данные, запустив программу настройки системы, затем сразу же выйдите из программы (смотрите «Руководство по обслуживанию» на веб-узле support.dell.com). Если сообщение появится снова, обратитесь в корпорацию Dell (см. «Обращение в Dell» на стр. 77).

Time-of-day clock stopped (Часы истинного времени остановились).

Возможно, требуется подзарядка резервного аккумулятора, обеспечивающего сохранение параметров конфигурации системы. Подключите кабель питания компьютера к электросети, чтобы зарядить аккумулятор. Если неисправность не устранена, обратитесь в корпорацию Dell (см. «Обращение в Dell» на стр. 77).

Time-of-day not set-please run the System Setup program (Время и дата не установлены. Запустите программу настройки системы).

Время или дата, установленные в программе настройки системы, не совпадают с показаниями системных часов. Измените значения параметров **Дата** и **Время**. Дополнительную информацию смотрите в «Руководстве по обслуживанию» на веб-узле support.dell.com.

Timer chip counter 2 failed (Ошибка счетчика 2 микросхемы таймера). Возможно, неисправна микросхема на системной плате. Запустите проверки системного набора микросхем в диагностической программе Dell Diagnostics (смотрите раздел «Программа Dell Diagnostics» на стр. 48).

Unexpected interrupt inprotected mode (Неожиданное прерывание в защищенном режиме). Возможно, неисправен контроллер клавиатуры или плохо вставлен модуль памяти. Запустите проверки системной памяти в диагностической программе Dell Diagnostics (смотрите раздел «Программа Dell Diagnostics» на стр. 48).

x:\ is not accessible. The device is not ready (Диск x:\ недоступен. Устройство не готово). Вставьте диск в дисковод и повторите попытку.

Warning: Battery is critically low (Предупреждение: недопустимо низкий заряд аккумулятора). Заряд аккумулятора на исходе. Замените аккумулятор или подключите компьютер к электрической розетке. Вы также можете перейти в спящий режим (режим гибернации) или выключить компьютер.

Программа Dell Diagnostics

 **ПРЕДУПРЕЖДЕНИЕ.** Перед тем как приступить к выполнению операций данного раздела, выполните инструкции по технике безопасности, прилагаемые к компьютеру.

Когда использовать программу Dell Diagnostics

При возникновении неполадок компьютера выполните проверки, описанные в разделе «Зависания и неполадки программного обеспечения» на стр. 53, и запустите диагностическую программу Dell Diagnostics, прежде чем обращаться за консультацией в службу технической поддержки компании Dell.

Перед началом работы рекомендуется распечатать процедуры из этого раздела.

 **ВНИМАНИЕ.** Программа Dell Diagnostics работает только на компьютерах марки Dell.

 **ПРИМЕЧАНИЕ.** Диск *Drivers and Utilities* (Драйверы и утилиты) является дополнительным и может не поставляться с этим компьютером.

Смотрите сведения о конфигурации компьютера в *Руководстве по обслуживанию* на веб-узле **support.dell.com**. Кроме того, убедитесь, что проверяемое устройство отображается в программе настройки системы и является активным.

Запустите программу Dell Diagnostics с жесткого диска или диска *Drivers and Utilities* (Драйверы и утилиты).

Запуск программы Dell Diagnostics с жесткого диска

 **ПРИМЕЧАНИЕ.** Если на дисплее компьютера отсутствует изображение, смотрите раздел «Обращение в Dell» на стр. 77.

- 1 Убедитесь, что компьютер подключен к заведомо исправной электрической розетке.
- 2 Включите (или перезагрузите) компьютер.
- 3 При появлении логотипа DELL™ сразу нажмите клавишу <F12>. Выберите из меню загрузки пункт **Diagnostics** (Диагностика) и нажмите клавишу <Enter>.

 **ПРИМЕЧАНИЕ.** Если вы не успели нажать эту клавишу и появился логотип операционной системы, дождитесь появления рабочего стола Microsoft® Windows®, а затем выключите компьютер и повторите попытку.

 **ПРИМЕЧАНИЕ.** Если появится сообщение о том, что раздел с диагностической утилитой не найден, запустите программу Dell Diagnostics с диска *Drivers and Utilities* (Драйверы и утилиты).

- 4 Нажмите любую клавишу, чтобы запустить программу Dell Diagnostics из раздела с диагностической утилитой на жестком диске, и следуйте инструкциям на экране.

Запуск программы Dell Diagnostics с диска *Drivers and Utilities* (Драйверы и утилиты)

- 1 Вставьте диск *Drivers and Utilities* (Драйверы и утилиты).
- 2 Выключите компьютер и снова его включите.

При появлении на экране логотипа DELL сразу нажмите клавишу <F12>.

 **ПРИМЕЧАНИЕ.** Если вы не успели нажать эту клавишу и появился логотип операционной системы, дождитесь появления рабочего стола Microsoft® Windows®, затем выключите компьютер и повторите попытку.

 **ПРИМЕЧАНИЕ.** Последующие шаги изменяют последовательность загрузки только на один раз. При следующем запуске компьютер загружается с устройств в той последовательности, которая указана в программе настройки системы.

- 3 При появлении списка загрузочных устройств выделите **CD/DVD/CD-RW Drive** (Дисковод CD/DVD/CD-RW) и нажмите клавишу <Enter>.
- 4 Выберите из появившегося меню пункт **Boot from CD-ROM** (Загрузка с компакт-диска) и нажмите клавишу <Enter>.
- 5 Введите 1, чтобы запустить меню компакт-диска, и нажмите клавишу <Enter> для продолжения.
- 6 для продолжения В нумерованном списке выберите **Run the 32 Bit Dell Diagnostics** (Запуск 32-разрядной программы Dell Diagnostics). Если в списке указаны несколько версий, выберите подходящую для своего компьютера.
- 7 При появлении экрана **Main Menu** (Главное меню) программы Dell Diagnostics выберите проверку, которую вы хотите выполнить, и следуйте инструкциям на экране.

Устранение неполадок

Приведенные ниже советы помогут в устранении неполадок компьютера.

- Если вы добавили или удалили какой-либо компонент перед тем, как возникла неполадка, проанализируйте процедуру установки и убедитесь в правильности установки компонента (смотрите *Руководство по обслуживанию* на веб-узле **support.dell.com**).
- Если не работает какое-либо устройство, проверьте правильность его подключения.
- Если на экран выводится какое-то сообщение об ошибке, запишите текст сообщения. Это сообщение может помочь специалистам службы технической поддержки диагностировать и устранить неполадки.
- Если сообщение об ошибке выводится на экран при работе в какой-либо программе, см. документацию по этой программе.



ПРИМЕЧАНИЕ. В этом документе описаны процедуры для вида Windows по умолчанию. Они могут не действовать, если на компьютере Dell выбран классический вид Windows.

Неполадки питания



ПРЕДУПРЕЖДЕНИЕ. Прежде чем приступить к операциям данного раздела, выполните инструкции по технике безопасности, прилагаемые к компьютеру.

Если индикатор питания не горит. Компьютер выключен или не получает питание.

- Повторно подсоедините кабель питания к разъему питания на задней панели компьютера и к электросети.
- Чтобы определить, нормально ли включается компьютер, необходимо подключить его к электросети напрямую, без использования сетевых фильтров, удлинительных кабелей питания и других устройств защиты питания.
- Убедитесь, что все используемые сетевые фильтры подключены к электросети и включены.
- Убедитесь, что электрическая розетка исправна, проверив ее при помощи другого устройства, например светильника.
- Убедитесь, что основной кабель питания и кабель передней панели надежно подсоединены к системной плате (смотрите *Руководство по обслуживанию* на веб-узле support.dell.com).

Если индикатор питания горит синим светом, а компьютер не реагирует на действия пользователя.

- Убедитесь, что дисплей подключен и включен.
- Если дисплей подключен и включен, смотрите раздел «Сигналы звуковой диагностики» на стр. 40.

Если индикатор питания мигает синим светом. Компьютер находится в ждущем режиме. Для возобновления нормальной работы нажмите любую клавишу на клавиатуре, переместите мышь или нажмите кнопку питания.

Если индикатор питания мигает желтым светом. На компьютер подается электропитание, устройство может быть неисправно или неправильно установлено.

- Извлеките, а затем переустановите все модули памяти (смотрите *Руководство по обслуживанию* на веб-узле support.dell.com).
- Извлеките, а затем переустановите все платы расширения, включая графические адаптеры (смотрите *Руководство по обслуживанию* на веб-узле support.dell.com).

Если индикатор питания горит желтым светом. Имеется какая-то неполадка питания; возможно, неисправно или неправильно установлено какое-то устройство.

- Убедитесь, что кабель питания процессора надежно подсоединен к разъему питания на системной плате (смотрите *Руководство по обслуживанию* на веб-узле **support.dell.com**).
- Убедитесь, что основной кабель питания и кабель передней панели надежно подсоединены к разъему системной платы (смотрите *Руководство по обслуживанию* на веб-узле **support.dell.com**).

Устраните помехи. Возможными источниками помех являются:

- удлинительные кабели питания, клавиатуры и мыши
- подключение слишком большого количества устройств к одному сетевому фильтру
- подключение нескольких сетевых фильтров к одной электрической розетке

Неполадки памяти

 **ПРЕДУПРЕЖДЕНИЕ.** Прежде чем приступить к операциям данного раздела, выполните инструкции по технике безопасности, прилагаемые к компьютеру.

Если выдается сообщение о недостаточной памяти.

- Сохраните и закройте все открытые файлы и закройте все неиспользуемые программы, и посмотрите, помогло ли это решить проблему.
- Проверьте минимальные требования к памяти в документации по программе. При необходимости установите дополнительную память (см. *Руководство по обслуживанию* на веб-узле **support.dell.com**).
- Переустановите модули памяти (смотрите *Руководство по обслуживанию* на веб-узле **support.dell.com**), чтобы обеспечить успешный обмен данными между компьютером и памятью.
- Запустите диагностическую программу Dell Diagnostics (смотрите раздел «Программа Dell Diagnostics» на стр. 48).

Если возникают другие проблемы с памятью.

- Переустановите модули памяти (смотрите *Руководство по обслуживанию* на веб-узле **support.dell.com**), чтобы обеспечить успешный обмен данными между компьютером и памятью.
- Обязательно придерживайтесь указаний по установке модулей памяти (смотрите *Руководство по обслуживанию* на веб-узле **support.dell.com**).
- Убедитесь, что используемые модули памяти поддерживаются данным компьютером. Дополнительную информацию о поддерживаемых типах памяти см. в разделе «Память» на стр. 28.
- Запустите диагностическую программу Dell Diagnostics (смотрите раздел «Программа Dell Diagnostics» на стр. 48).

Зависания и неполадки программного обеспечения



ПРЕДУПРЕЖДЕНИЕ. Прежде чем приступить к операциям данного раздела, выполните инструкции по технике безопасности, прилагаемые к компьютеру.

Компьютер не запускается

Убедитесь, что кабель питания надежно подсоединен к компьютеру и электрической розетке.

Компьютер не отвечает на запросы



ВНИМАНИЕ. Если не удастся нормально завершить работу операционной системы, может произойти потеря данных.

Выключите компьютер. Если компьютер не реагирует на нажатие клавиш на клавиатуре или перемещение мыши, нажмите кнопку питания и не отпускайте ее не менее 8-10 секунд (пока компьютер не выключится), а затем перезапустите компьютер.

Программа не отвечает на запросы

Завершите работу программы.

- 1 Нажмите одновременно клавиши <Ctrl><Shift><Esc>, чтобы открыть Диспетчер задач.
- 2 Откройте вкладку **Приложения**.
- 3 Выберите программу, которая перестала реагировать на ваши действия.
- 4 Нажмите кнопку **Снять задачу**.

Неоднократное аварийное завершение программы



ПРИМЕЧАНИЕ. Инструкции по установке программного обеспечения обычно содержатся в соответствующей документации или на прилагаемом гибком диске, компакт-диске или диске DVD.

Прочитайте документацию по программе. При необходимости удалите программу и установите ее снова.

Программа предназначена для более ранних версий операционной системы Microsoft® Windows®

Запустите мастер совместимости программ.

Windows XP

Мастер совместимости программ настраивает программу таким образом, чтобы она работала в среде, аналогичной операционным системам, отличным от Windows XP.

- 1 Нажмите **Пуск**→ **Все программы**→ **Стандартные**→ **Мастер совместимости программ**→ **Далее**.
- 2 Следуйте инструкциям, отображаемым на экране.

Windows Vista

Мастер совместимости программ настраивает программу таким образом, чтобы она работала в среде, аналогичной операционным системам, отличным от Windows Vista.

- 1 Нажмите **Пуск** → **Панель управления**→ **Программы**→ **Использование старых программ с этой версией Windows**.
- 2 На экране приветствия нажмите кнопку **Далее**.
- 3 Следуйте инструкциям, отображаемым на экране.

Появляется сплошной синий экран

Выключите компьютер. Если компьютер не реагирует на нажатие клавиш на клавиатуре или перемещение мыши, нажмите кнопку питания и не отпускайте ее не менее 8-10 секунд (пока компьютер не выключится), а затем перезапустите компьютер.

Другие неполадки программ

Ознакомьтесь с документацией по программе или обратитесь к разработчику за информацией по устранению неполадок.

- Убедитесь, что программа совместима с операционной системой, установленной на компьютере.
- Убедитесь, что компьютер соответствует минимальным требованиям к оборудованию, необходимым для запуска программного обеспечения. Соответствующую информацию смотрите в документации по программе.
- Убедитесь, что программа правильно установлена и настроена.
- Убедитесь, что драйверы устройств не конфликтуют с программой.
- При необходимости удалите программу и установите ее снова.

Сразу же сделайте резервные копии файлов

- Проверьте жесткий диск, гибкие диски, компакт-диски или диски DVD с помощью программы поиска вирусов
- Сохраните и закройте все открытые файлы и программы, а затем завершите работу компьютера с помощью меню «Пуск».

Служба технических обновлений компании Dell™

Служба технических обновлений компании Dell отправляет по электронной почте своевременные уведомления об обновлениях аппаратных средств и программного обеспечения компьютера. Эта услуга является бесплатной, и в ней можно настроить содержимое и формат уведомлений, а также периодичность их получения.

Чтобы зарегистрироваться в службе технических обновлений компании Dell, посетите веб-узел support.dell.com/technicalupdate.

Утилита Dell Support

Утилита Dell Support установлена на компьютере, и к ней можно получить доступ с помощью значка  на панели задач или кнопки **Пуск**. Используйте эту утилиту поддержки, чтобы получить сведения по самостоятельному устранению неполадок, обновить программное обеспечение и проверить состояние вычислительной среды.

Доступ к утилите Dell Support

Доступ к утилите Dell Support осуществляется с помощью значка  на панели задач или из меню **Пуск**.

Если на панели задач не отображается значок Dell Support, выполните следующее.

- 1 Нажмите **Пуск**→ **Все программы**→ **Dell Support** (Служба технической поддержки компании Dell)→ **Dell Support Settings** (Настройки службы технической поддержки компании Dell).
- 2 Убедитесь, что установлен флажок **Отображать флажок на панели задач**.



ПРИМЕЧАНИЕ. Если утилита Dell Support недоступна из меню **Пуск**, посетите веб-узел support.dell.com и загрузите эту программу.

Утилита Dell Support настраивается под конкретную вычислительную среду.

Значок  на панели задач работает по-разному в зависимости от способа запуска: однократным щелчком, двойным щелчком или щелчком правой кнопкой мыши.

Щелчок по значку утилиты Dell Support

Щелкните значок  один раз или щелкните его правой кнопкой мыши, чтобы выполнить следующие задачи:

- проверка компьютерной системы;
- просмотр параметров утилиты Dell Support;
- доступ к файлу справки Dell Support;
- просмотр часто задаваемых вопросов;
- получение дополнительной информации по утилите Dell Support;
- отключение утилиты Dell Support.

Двойной щелчок по значку утилиты Dell Support

Дважды щелкните значок , чтобы вручную проверить вычислительную среду, просмотреть часто задаваемые вопросы, открыть файл справки Dell Support и просмотреть параметры утилиты Dell Support.

Для получения более подробной информации об утилите Dell Support Utility нажмите на знак вопроса (?) в верхней части экрана **Dell™ Support**.

Переустановка программного обеспечения

Драйверы

Определение драйверов

Если возникли проблемы с каким-либо устройством, выясните, не связаны ли они с драйвером, и, если необходимо, обновите его.

Windows XP

- 1 Нажмите **Пуск**→ **Панель управления**.
- 2 В разделе **Выберите категорию** выберите **Производительность и обслуживание** и нажмите **Система**.
- 3 В окне **Свойства системы** откройте вкладку **Оборудование** и нажмите кнопку **Диспетчер устройств**.

Windows Vista

- 1 Нажмите кнопку «Пуск»  в Windows Vista™ и щелкните правой кнопкой мыши **Компьютер**.
- 2 Выберите **Свойства**→ **Диспетчер устройств**.



ПРИМЕЧАНИЕ. Может открыться окно **Контроль учетных записей пользователей**. Если вы работаете в системе в качестве администратора, нажмите **Продолжить**; в противном случае обратитесь к администратору, чтобы продолжить работу.

Прокрутите список, чтобы посмотреть, нет ли в нем каких-либо устройств, помеченных желтым кружочком с восклицательным знаком (!!).

Для устройства, помеченного таким значком конфликта, необходимо переустановить драйвер или установить новый (см. раздел «Переустановка драйверов и утилит» на стр. 58).

Переустановка драйверов и утилит



-  **ВНИМАНИЕ.** Одобренные драйверы для компьютеров Dell™ имеются на веб-узле технической поддержки компании Dell по адресу support.dell.com и на диске *Drivers and Utilities* (Драйверы и утилиты). Если вы установите драйверы, полученные из других источников, компьютер может работать с ошибками.

Восстановление предыдущей версии драйвера устройства

Windows XP

- 1 Нажмите **Пуск**→ **Мой компьютер**→ **Свойства**→ **Оборудование**→ **Диспетчер устройств**.
- 2 Щелкните правой кнопкой мыши название устройства, для которого был установлен новый драйвер, и нажмите кнопку **Свойства**.
- 3 Откройте вкладку **Драйверы**→ **Откатить**.

Windows Vista

- 1 Нажмите в Windows Vista кнопку «Пуск»  и щелкните правой кнопкой мыши **Компьютер**.
- 2 Выберите **Свойства**→ **Диспетчер устройств**.
 **ПРИМЕЧАНИЕ.** Может открыться окно **Контроль учетных записей пользователей**. Если вы работаете в системе в качестве администратора, нажмите **Продолжить**; в противном случае обратитесь к администратору, чтобы открыть **Диспетчер устройств**.
- 3 Щелкните правой кнопкой мыши название устройства, для которого был установлен новый драйвер, и нажмите кнопку **Свойства**.
- 4 Откройте вкладку **Драйверы**→ **Откатить**.

Если не удастся устранить неполадки с помощью функции отката драйверов устройств, воспользуйтесь функцией восстановления системы (смотрите раздел «Восстановление операционной системы» на стр. 60), чтобы привести операционную систему компьютера в состояние, в котором она находилась до установки нового драйвера.

Использование диска *Drivers and Utilities* (Драйверы и утилиты)

Если не удастся устранить неполадки с помощью отката драйверов устройств или восстановления системы (смотрите раздел «Восстановление операционной системы» на стр. 60), переустановите драйвер с диска *Drivers and Utilities* (Драйверы и утилиты).

- 1 Находясь на рабочем столе Windows, вставьте диск *Drivers and Utilities* (Драйверы и утилиты).

Если диск *Drivers and Utilities* (Драйверы и утилиты) используется впервые, перейдите к шаг 2. Если нет, перейдите к шаг 5.

- 2 После запуска программы установки на диске *Drivers and Utilities* (Драйверы и утилиты) следуйте указаниям на экране.



ПРИМЕЧАНИЕ. В большинстве случаев программа *Drivers and Utilities* (Драйверы и утилиты) запускается автоматически. Если этого не произойдет, запустите Проводник Windows, нажмите на каталоге диска, чтобы отобразить содержимое диска, а затем дважды нажмите на файле *autorcd.exe*.

- 3 После появления окна **InstallShield Wizard Complete** (Завершение работы мастера установки) выньте диск *Drivers and Utilities* (Драйверы и утилиты) и нажмите кнопку **Finish** (Готово) для перезагрузки компьютера.
- 4 После появления рабочего стола Windows повторно вставьте диск *Drivers and Utilities* (Драйверы и утилиты).
- 5 На экране **Welcome Dell System Owner** (Приветствуем владельца компьютера Dell) нажмите кнопку **Next** (Далее).



ПРИМЕЧАНИЕ. Программа *Drivers and Utilities* (Драйверы и утилиты) отображает драйверы только для тех аппаратных средств, которые были установлены в компьютер во время сборки. Если вами было установлено дополнительное оборудование, драйверы для нового оборудования могут не отображаться. Если эти драйверы не отображаются, выйдите из программы *Drivers and Utilities* (Драйверы и утилиты). Сведения о драйверах смотрите в документации, прилагаемой к устройству.

Появится сообщение о том, что диск определяет установленное на компьютере оборудование



Драйверы, которые используются компьютером, автоматически отображаются в окне **My Drivers—The ResourceCD has identified these components in your system** (Мои драйверы — Диск с драйверами и утилитами обнаружил в системе указанные компоненты).

- 6 Выберите драйвер, который хотите переустановить, и следуйте инструкциям на экране.

Если какого-то определенного драйвера нет в списке, значит этот драйвер не требуется операционной системе.

Переустановка драйверов вручную

После извлечения файлов драйвера и их переноса на жесткий диск, как описано выше, выполните следующее.

- 1 Нажмите в Windows Vista кнопку «Пуск»  и щелкните правой кнопкой мыши **Компьютер**.
- 2 Выберите **Свойства**→ **Диспетчер устройств**.
 **ПРИМЕЧАНИЕ.** Может открыться окно **Контроль учетных записей пользователей**. Если вы работаете в системе в качестве администратора, нажмите **Продолжить**; в противном случае обратитесь к администратору, чтобы открыть Диспетчер устройств.
- 3 Дважды щелкните тип устройства, для которого устанавливается драйвер (например, **Звуковые устройства** или **Видеоадаптеры**).
- 4 Дважды щелкните название устройства, для которого устанавливается драйвер.
- 5 Выберите вкладку **Драйвер**→ **Обновить...**→ **Выполнить поиск драйверов на этом компьютере**.
- 6 Нажмите кнопку **Обзор**, чтобы найти каталог, в который ранее были скопированы файлы драйвера.
- 7 При появлении соответствующего драйвера щелкните его имя→ **ОК**→ **Далее**.
- 8 Нажмите кнопку **Готово** и перезагрузите компьютер.

Восстановление операционной системы

Ниже перечислены способы восстановления операционной системы.

- Функция восстановления системы Microsoft Windows приводит операционную систему компьютера в прежнее работоспособное состояние, не затрагивая при этом файлы данных. Используйте функцию восстановления системы как первоочередное средство восстановления операционной системы и сохранения файлов данных.

- Утилита восстановления Dell PC Restore компании Symantec (для Windows XP) и утилита восстановления заводского образа Dell Factory Image Restore (для Windows Vista) возвращают ваш жесткий диск к рабочему состоянию, в котором он был при покупке компьютера. При использовании обоих способов полностью удаляются все данные на жестком диске, включая все приложения, установленные после покупки компьютера. Используйте утилиту восстановления Dell PC Restore или Dell Factory Image Restore только в том случае, если проблему с операционной системой не удалось решить с помощью функции восстановления системы.
- При получении компакт-диска *Operating System* (Операционная система) вместе с компьютером его можно использовать для восстановления операционной системы. Вместе с тем, при использовании компакт-диска *Operating System* (Операционная система) также стираются все данные с жесткого диска. Используйте этот компакт-диск, *только* если не удалось устранить неполадки операционной системы с помощью функции восстановления системы.

Использование функции восстановления системы Microsoft Windows

Операционные системы Microsoft Windows имеют функцию восстановления системы, которая позволяет восстановить предыдущее состояние операционной системы компьютера (не затрагивая при этом файлы данных), если изменения в оборудовании, программном обеспечении или других параметрах системы нарушили стабильную работу компьютера. Все изменения, вносимые функцией восстановления системы, являются полностью обратимыми.



ВНИМАНИЕ. Регулярно делайте резервные копии файлов данных. Функция восстановления системы не отслеживает изменения в файлах данных и не восстанавливает эти файлы.



ПРИМЕЧАНИЕ. В данном документе описаны процедуры для вида Windows по умолчанию. Они могут не работать, если на компьютере Dell™ выбран классический вид Windows.



ПРИМЕЧАНИЕ. Установите на компьютере Dell™ классический вид Windows.

Запуск функции восстановления системы

Windows XP



ВНИМАНИЕ. Перед восстановлением прежнего работоспособного состояния компьютера сохраните и закройте все открытые файлы и выйдите из всех открытых программ. Не изменяйте, не открывайте и не удаляйте никакие файлы и программы до завершения восстановления системы.

- 1 Нажмите **Пуск**→ **Все программы**→ **Стандартные**→ **Служебные**→ **Восстановление системы**.
- 2 Выберите либо **Восстановление более раннего состояния компьютера**, либо **Создать точку восстановления**.
- 3 Нажмите кнопку **Далее** и следуйте инструкциям на экране.

Windows Vista

- 1 Нажмите кнопку **Пуск** .

- 2 В поле поиска введите System Restore (восстановление системы) и нажмите клавишу <Enter>.



ПРИМЕЧАНИЕ. Может открыться окно **Контроль учетных записей пользователей**. Если вы работаете в системе в качестве администратора, нажмите **Продолжить**; в противном случае обратитесь к администратору, чтобы продолжить работу.

- 3 Нажмите кнопку **Далее** и следуйте инструкциям на экране.

Если устранить неполадку с помощью функции восстановления системы не удастся, вы можете отменить последнее восстановление системы.

Отмена последнего восстановления системы



ВНИМАНИЕ. Перед отменой последнего восстановления системы сохраните и закройте все открытые файлы и выйдите из всех открытых программ. Не изменяйте, не открывайте и не удаляйте никакие файлы и программы до завершения восстановления системы.

Windows XP

- 1 Нажмите **Пуск**→ **Все программы**→ **Стандартные**→ **Служебные**→ **Восстановление системы**.
- 2 Нажмите кнопку **Отменить последнее восстановление**, затем нажмите кнопку **Далее**.

Windows Vista

- 1 Нажмите кнопку **Пуск** .
- 2 В поле поиска введите **System Restore** (восстановление системы) и нажмите клавишу <Enter>.
- 3 Нажмите кнопку **Отменить последнее восстановление**, затем нажмите кнопку **Далее**.

Включение восстановления системы



ПРИМЕЧАНИЕ. В операционной системе Windows Vista функция восстановления системы не отключается даже при недостаточном объеме свободного пространства на диске. Поэтому указанные шаги применимы только в отношении Windows XP.

Если вы переустанавливаете Windows XP на жесткий диск, где свободно менее 200 МБ, эта функция автоматически отключается.

Чтобы проверить, включена ли функция System Restore, выполните следующее.

- 1 Нажмите **Пуск** → **Панель управления** → **Производительность и обслуживание** → **Система**.
- 2 Откройте вкладку **Восстановление системы** и убедитесь, что в поле **Отключить восстановление системы на всех дисках** снят флажок.

Использование утилит восстановления Dell™ PC Restore и Dell Factory Image Restore



ВНИМАНИЕ. При применении утилит восстановления Dell PC Restore или Dell Factory Image Restore полностью удаляются все данные на жестком диске, в том числе все приложения и драйверы, установленные после приобретения компьютера. По возможности сделайте резервную копию данных перед использованием этой утилиты. Используйте утилиту восстановления Dell PC Restore или Dell Factory Image Restore только в том случае, если проблему с операционной системой не удалось решить с помощью функции восстановления системы.



ПРИМЕЧАНИЕ. Утилиты восстановления Dell PC Restore компании Symantec и Dell Factory Image Restore могут быть недоступны в некоторых странах или на некоторых компьютерах.

Используйте утилиту Dell PC Restore (Windows XP) или Dell Factory Image Restore (Windows Vista) только как последнее средство восстановления операционной системы. Эти утилиты приводят жесткий диск в рабочее состояние на момент приобретения компьютера. Любые программы или файлы, добавленные после получения компьютера (включая файлы данных), безвозвратно удаляются с жесткого диска. Файлами данных являются документы, электронные таблицы, сообщения электронной почты, цифровые фотографии, музыкальные файлы и т.д. Если возможно, создайте перед использованием утилиты восстановления компьютера PC Restore или Factory Image Restore резервную копию всех данных.

Windows XP: утилита восстановления Dell PC Restore

Использование утилиты восстановления PC Restore:

- 1 Включите компьютер.

Во время процесса загрузки в верхней части экрана отображается синяя полоска с надписью **www.dell.com**.

- 2 Сразу после появления синей полоски нажмите клавиши <Ctrl><F11>.

Если клавиши <Ctrl><F11> не были нажаты вовремя, дождитесь окончания загрузки и снова перезагрузите компьютер.



ВНИМАНИЕ. Чтобы отказаться от дальнейшей работы с PC Restore, нажмите **Reboot** (Перезагрузить).

- 3 Нажмите **Restore** (Восстановить), а затем нажмите **Confirm** (Подтвердить).

Процесс восстановления длится приблизительно 6—10 минут.

- 4 При появлении соответствующего запроса нажмите **Finish** (Готово) для перезагрузки компьютера.



ПРИМЕЧАНИЕ. Не выключайте компьютер вручную. Нажмите **Finish** (Готово) и дождитесь полной перезагрузки компьютера.

- 5 В ответ на запрос щелкните **Yes** (Да).

Компьютер перезагрузится. Так как компьютер восстановлен к своему исходному рабочему состоянию, то появляющиеся окна, такие как лицензионное соглашение конечного пользователя, – те же, что появлялись при первом включении компьютера.

6 Нажмите кнопку **Далее**.

Появится экран **Восстановление системы**, и компьютер выполнит перезагрузку.

7 После того, как компьютер перезагрузится, нажмите кнопку **ОК**.

Удаление утилиты PC Restore



ВНИМАНИЕ. Удаление утилиты Dell PC Restore с жесткого диска приводит к полному удалению этой утилиты с компьютера. После удаления программы Dell PC Restore ее нельзя будет использовать для восстановления операционной системы компьютера.

Программа Dell PC Restore позволяет вернуть жесткий диск к рабочему состоянию на момент приобретения компьютера. *Не* рекомендуется удалять утилиту PC Restore с компьютера даже для освобождения дополнительного пространства на жестком диске. Если вы удалите утилиту PC Restore с жесткого диска, вы уже никогда не сможете восстановить ее, и вы больше не сможете использовать утилиту PC Restore для приведения операционной системы компьютера в исходное состояние.

- 1 Войдите в систему под учетной записью локального администратора.
- 2 В проводнике Microsoft Windows Explorer перейдите в папку `c:\dell\utilities\DSR`.
- 3 Дважды щелкните имя файла **DSRIRRemv2.exe**.



ПРИМЕЧАНИЕ. Если при регистрации не использовалась учетная запись локального администратора, появляется сообщение, указывающее на необходимость войти в систему как администратор. Щелкните **Quit (Выйти)**, а затем войдите в систему как локальный администратор.



ПРИМЕЧАНИЕ. Если раздел для PC Restore на жестком диске данного компьютера не существует, то появляется сообщение о том, что данный раздел не обнаружен. Щелкните **Quit (Выйти)**; раздел, подлежащий удалению, отсутствует.

- 4 Щелкните **ОК**, чтобы удалить раздел PC Restore с жесткого диска.
- 5 Нажмите кнопку **Yes (Да)** при появлении запроса на подтверждение. Раздел PC Restore удаляется, освобожденное дисковое пространство добавляется к свободному пространству на жестком диске и может быть распределено.

- 6 В проводнике Windows щелкните правой кнопкой мыши значок **Локальный диск (C)**, выберите **Свойства** и убедитесь в добавлении дополнительного дискового пространства, на что должно указывать увеличение значения в графе **Свободно**.
- 7 Нажмите **Finish** (Готово), чтобы закрыть окно программы **PC Restore Removal**, а затем перезагрузите компьютер.

Windows Vista: утилита восстановления Dell Factory Image Restore

- 1 Включите компьютер. Когда на экране появится логотип Dell, несколько раз нажмите кнопку <F8>, чтобы открыть окно Vista Advanced Boot Options (Дополнительные варианты загрузки Vista).
- 2 Выберите **Восстановление системы**.
Откроется окно System Recovery Options (Параметры восстановления системы).
- 3 Выберите раскладку клавиатуры и нажмите кнопку **Далее**.
- 4 Чтобы получить доступ к параметрам восстановления, войдите в систему в качестве локального пользователя. Чтобы получить доступ к командной строке введите в поле «Имя пользователя» administrator (администратор), а затем нажмите **ОК**.
- 5 Нажмите **Dell Factory Image Restore** (Восстановление заводского образа диска компьютера Dell).



ПРИМЕЧАНИЕ. В зависимости от конфигурации компьютера может потребоваться выбрать **Dell Factory Tools** (Заводские инструментальные средства Dell), а затем **Dell Factory Image Restore** (Восстановление заводского образа диска компьютера Dell).

Появится экран приветствия утилиты восстановления заводского образа диска Dell Factory Image Restore.

- 6 Нажмите кнопку **Next** (Далее).
Откроется экран Confirm Data Deletion (Подтверждение удаления данных).



ВНИМАНИЕ. Чтобы отказаться от дальнейшей работы с утилитой восстановления заводского образа диска, нажмите кнопку **Cancel** (Отмена).

- 7 Установите флажок, чтобы подтвердить продолжение реформатирования жесткого диска и восстановления системного программного обеспечения до заводского состояния, а затем нажмите кнопку **Next** (Далее).

Начнется процесс восстановления, который занимает приблизительно пять минут. После приведения операционной системы и установленных при сборке приложений в то состояние, в котором они были при отгрузке с завода, появится соответствующее сообщение.

- 8 Нажмите кнопку **Finish** (Готово) для перезагрузки компьютера.

Использование компакт-диска *Operating System* (Операционная система)

Перед установкой

Если в целях устранения проблем с новыми драйверами вы собираетесь переустановить операционную систему Windows, сначала попробуйте использовать стандартную функцию отката драйверов устройств. Смотрите раздел «Восстановление предыдущей версии драйвера устройства» на стр. 58. Если с помощью отката драйверов устройств устранить неполадку не удастся, используйте функцию восстановления системы Microsoft Windows для возвращения операционной системы в рабочее состояние, в котором она находилась до установки драйвера нового устройства.



ВНИМАНИЕ. Перед установкой сделайте резервные копии всех файлов данных на основном жестком диске. Обычно первичным является тот жесткий диск, который компьютер обнаруживает первым.

Для переустановки Windows необходимы диски *Operating System* (Операционная система) и *Drivers and Utilities* (Драйверы и утилиты), предоставленные компанией Dell.



ПРИМЕЧАНИЕ. На диске *Drivers and Utilities* (Драйверы и утилиты) содержатся драйверы, которые были установлены во время сборки компьютера. Используйте диск *Drivers and Utilities* (Драйверы и утилиты), предоставленный компанией Dell, для загрузки всех необходимых драйверов. В зависимости от региона, из которого был заказан компьютер, а также от того, был ли заказан диск, диски *Dell Drivers and Utilities* (Драйверы и утилиты) и *Operating System* (Операционная система) могут не поставляться с компьютером.

Переустановка Windows

Процесс переустановки может занять 1–2 часа. После переустановки операционной системы необходимо будет установить драйверы устройств, антивирусные и другие программы.

- 1 Сохраните и закройте все открытые файлы и выйдите из всех программ.
- 2 Вставьте диск *Operating System* (Операционная система).
- 3 Если появится сообщение *Install Windows* (Установка Windows), нажмите кнопку **Выход**.
- 4 Перезапустите компьютер.

При появлении на экране логотипа DELL сразу нажмите клавишу <F12>.



ПРИМЕЧАНИЕ. Если вы не успели нажать эту клавишу и появился логотип операционной системы, дождитесь появления рабочего стола Microsoft® Windows®, затем выключите компьютер и повторите попытку.



ПРИМЕЧАНИЕ. Последующие шаги изменяют последовательность загрузки только на один раз. При следующем запуске компьютер загружается с устройств в том порядке, который указан в программе настройки системы.

- 5 При появлении списка загрузочных устройств выделите **CD/DVD/CD-RW Drive** (Дисковод CD/DVD/CD-RW) и нажмите клавишу <Enter>.
- 6 Нажмите любую клавишу при появлении подсказки **Boot from CD-ROM** (Загрузка с компакт-диска) и следуйте инструкциям на экране для завершения установки.

Источники информации



ПРИМЕЧАНИЕ. Некоторые функции или диски могут быть дополнительными и не поставляться с компьютером. Некоторые функции или диски могут быть недоступны в определенных странах.



ПРИМЕЧАНИЕ. Дополнительную информацию можно найти в документации к компьютеру.

Документ/Носитель/Метка	Содержание
<p>Метка производителя/Код экспресс-обслуживания</p> <p>Метка производителя и код экспресс-обслуживания находятся на компьютере.</p>	<ul style="list-style-type: none"> • Метка производителя требуется для идентификации компьютера на веб-сайте support.dell.com или при обращении в службу поддержки. • Код экспресс-обслуживания вводится, чтобы связаться с соответствующими специалистами службы технической поддержки.
<p>Диск Drivers and Utilities (Драйверы и утилиты)</p> <p>Диск <i>Drivers and Utilities</i> (Драйверы и утилиты) представляет собой компакт-диск или диск DVD, который может прилагаться к компьютеру.</p>	<ul style="list-style-type: none"> • Программа диагностики компьютера • Драйверы для компьютера <p>ПРИМЕЧАНИЕ. Последние версии драйверов и обновления документации можно найти на веб-сайте support.dell.com.</p> <ul style="list-style-type: none"> • Notebook System Software (Системное программное обеспечение переносного компьютера, NSS) • Файлы readme <p>ПРИМЕЧАНИЕ. На диске могут быть записаны файлы readme, содержащие самую свежую информацию о технических новшествах компьютера или справочные материалы для опытных пользователей и технических специалистов.</p>

Документ/Носитель/Метка	Содержание
<p>Диск Operating System (Операционная система)</p> <p>Диск <i>Operating System</i> (Операционная система) представляет собой компакт-диск или диск DVD, который может прилагаться к компьютеру.</p>	<p>Переустановка операционной системы.</p>
<p>Документация с инструкциями по технике безопасности, сведениями о соответствии стандартам, гарантийных обязательствах и технической поддержке</p> <p>Такого рода информация может прилагаться к компьютеру или размещаться в Интернете.</p>	<ul style="list-style-type: none"> • Информация о гарантии • Условия (только для США) • Инструкции по технике безопасности • Сведения о соответствии стандартам • Сведения об эргономике • Лицензионное соглашение конечного пользователя
<p>руководство по обслуживанию</p> <p><i>Руководство по обслуживанию</i> компьютера есть на веб-сайте support.dell.com.</p>	<ul style="list-style-type: none"> • Удаление и замена компонентов • Настройка системы • Поиск и устранение неполадок
<p>руководство по технологиям Dell</p> <p><i>Руководство по технологии Dell</i> находится на компьютере и веб-узле support.dell.com.</p>	<ul style="list-style-type: none"> • Сведения об операционной системе • Использование и обслуживание периферийных устройств • Сведения о таких технологиях, как RAID, Интернет, беспроводная технология Bluetooth®, электронная почта и т. д.
<p>Лицензионная метка Microsoft Windows</p> <p>Этикетка лицензии Microsoft Windows находится на компьютере.</p>	<ul style="list-style-type: none"> • На ней указан ключ продукта для операционной системы.

Получение справки

Получение помощи

 **ПРЕДУПРЕЖДЕНИЕ.** Если потребуется снять крышку компьютера, сначала выключите его и отсоедините кабели питания компьютера и модема от электрических розеток.

В случае возникновения неполадок в работе компьютера можно предпринять указанные ниже шаги по диагностике и устранению неполадок.

- 1 Ознакомьтесь с информацией и процедурами по устранению возникшей неполадки компьютера в разделе «Устранение неполадок» на стр. 50.
- 2 Порядок запуска программы Dell™ Diagnostics смотрите в разделе «Программа Dell Diagnostics» на стр. 48.
- 3 Заполните форму «Диагностическая контрольная таблица» на стр. 76.
- 4 Воспользуйтесь широким набором онлайн-услуг на веб-сайте технической поддержки компании Dell (support.dell.com), которые предназначены для оказания помощи в установке компонентов и устранении неполадок. Более подробный перечень онлайн-услуг технической поддержки компании Dell см. в разделе «Онлайн-услуги» на стр. 72.
- 5 Если предыдущими действиями проблема не устранена, см. раздел «Обращение в Dell» на стр. 77.



ПРИМЕЧАНИЕ. Чтобы специалисты службы поддержки корпорации Dell смогли оказать необходимое содействие, звонить в службу поддержки следует с телефона, расположенного рядом с компьютером.



ПРИМЕЧАНИЕ. Система обслуживания клиентов Dell через код экспресс-обслуживания может быть недоступна в некоторых странах.

Когда автоматическая служба приема звонков Dell попросит ввести код экспресс-обслуживания, введите его, чтобы ваш звонок переадресовали соответствующему специалисту службы технической поддержки. Если вы не знаете кода экспресс-обслуживания, откройте папку **Dell Accessories** (Сопутствующие средства Dell), дважды щелкните значок **Express Service Code** (Код экспресс-обслуживания) и далее следуйте инструкциям на экране.

Инструкции по пользованию службами технической поддержки компании Dell см. в разделе «Техническая поддержка и обслуживание клиентов» на стр. 72.



ПРИМЕЧАНИЕ. Некоторые из этих служб могут быть недоступны за пределами континентальной части США. Информацию о доступных службах можно получить в местном представительстве компании Dell.

Техническая поддержка и обслуживание клиентов

Сотрудники службы технической поддержки компании Dell готовы ответить на ваши вопросы, касающиеся оборудования Dell™. Персонал службы технической поддержки использует компьютерные методы диагностики, что позволяет быстро и точно отвечать на вопросы клиентов.

Если понадобится обратиться в службу технической поддержки компании Dell, ознакомьтесь с разделом «Прежде чем позвонить» на стр. 75, а затем посмотрите контактные сведения для своего региона или зайдите на веб-сайт support.dell.com.

DellConnect™

DellConnect — простое средство онлайнного доступа, которое позволяет сотрудникам службы технической поддержки компании Dell получить доступ к вашему компьютеру через широкополосное подключение, провести диагностику возникшей неполадки и устранить ее под вашим наблюдением. Для получения дополнительной информации посетите веб-сайт support.dell.com и щелкните ссылку **DellConnect**.

Онлайновые службы

Ознакомиться с продуктами и услугами корпорации Dell можно на следующих веб-узлах:

www.dell.com

www.dell.com/ap (только для стран Азиатско-Тихоокеанского региона)

www.dell.com/jp (только для Японии)

www.euro.dell.com (только для стран Европы)

www.dell.com/la (для стран Латинской Америки и Карибского бассейна)

www.dell.ca (только для Канады)

Доступ к службе технической поддержки компании Dell можно получить с помощью следующих веб-сайтов и адресов электронной почты:

- Веб-узлы службы поддержки корпорации Dell
support.dell.com
support.jp.dell.com (только для Японии)
support.euro.dell.com (только для стран Европы)
- Адреса электронной почты службы поддержки корпорации Dell
mobile_support@us.dell.com
support@us.dell.com
la-techsupport@dell.com (только для стран Латинской Америки и Карибского бассейна)
arsupport@dell.com (только для стран Азиатско-Тихоокеанского региона)
- Адреса электронной почты службы маркетинга и отдела продаж корпорации Dell
armarketing@dell.com (только для стран Азиатско-Тихоокеанского региона)
sales_canada@dell.com (только для Канады)
- Анонимное использование протокола передачи файлов (FTP)
ftp.dell.com
В качестве имени пользователя используйте: anonymous, а в качестве пароля используйте ваш адрес электронной почты.

Служба AutoTech

Автоматическая служба технической поддержки Dell AutoTech предоставляет записанные на пленку ответы на наиболее часто задаваемые клиентами компании Dell вопросы по работе с портативными и настольными компьютерами.

Для звонков в службу AutoTech пользуйтесь телефоном с кнопочным тональным набором, чтобы можно было выбирать темы, связанные с вашими вопросами. Номер телефона для своего региона см. в разделе «Обращение в Dell» на стр. 77.

Автоматическая система отслеживания заказа

Для проверки статуса любого заказанного продукта Dell можно посетить веб-сайт **support.dell.com** или позвонить в автоматическую систему отслеживания заказов. Вам будет задано несколько вопросов, записанных на магнитофонную ленту, чтобы идентифицировать ваш заказ и выдать информацию о его исполнении. Номер телефона для своего региона см. в разделе «Обращение в Dell» на стр. 77.

Проблемы с заказом

Если при получении заказа возникнут проблемы, например недостающие или незаказанные компоненты, ошибки в счете и т. д., свяжитесь с компанией Dell для их устранения. Во время звонка держите под рукой счет или упаковочный лист. Номер телефона для своего региона см. в разделе «Обращение в Dell» на стр. 77.

Информация о продуктах

Чтобы получить информацию о других продуктах, которые можно приобрести у Dell, или сделать заказ, посетите веб-сайт компании Dell по адресу **www.dell.com**. Номер телефона для своего региона или номер телефона, по которому можно поговорить со специалистом по продажам, см. в разделе «Обращение в Dell» на стр. 77.

Возврат изделий для гарантийного ремонта или в счет кредита

Прежде чем возвращать изделия для гарантийного ремонта или в счет кредита, выполните следующие действия.

- 1 Обратитесь в компанию Dell, чтобы получить номер разрешения на возврат изделия (Return Material Authorization Number), и запишите его на наружной стороне коробки.

Номер телефона для своего региона см. в разделе «Обращение в Dell» на стр. 77. Вложите копию счета и письмо с указанием причины возврата.

- 2 Вложите копию диагностической контрольной таблицы (см. раздел «Диагностическая контрольная таблица» на стр. 76), указав в ней выполненные проверки и сообщения об ошибках, выданные диагностической программой Dell Diagnostics (см. раздел «Обращение в Dell» на стр. 77).
- 3 При возврате изделия в счет кредита вложите в посылку дополнительные принадлежности, прилагаемые к изделию (кабели питания, дискеты с программным обеспечением, руководства и т. д.).
- 4 Для отправки возвращаемого оборудования используйте фирменную (или аналогичную) упаковку.

Доставка производится за счет пользователя. Пользователь также сам должен страховать все возвращаемые изделия и принимать на себя риск потери посылки во время доставки в компанию Dell. Отправка посылок наложенным платежом не разрешается.

Посылки, при отправке которых не было выполнено любое из этих требований, не принимаются почтовой службой компании Dell и отсылаются обратно.

Прежде чем позвонить



ПРИМЕЧАНИЕ. Во время звонка будьте готовы сообщить код экспресс-обслуживания. С помощью этого кода автоматическая телефонная служба поддержки компании Dell сможет быстро соединить вас с нужным специалистом. Вас могут также попросить сообщить номер метки производителя (расположенной на задней или нижней панели компьютера).

Следует заполнить диагностическую контрольную таблицу (см. раздел «Диагностическая контрольная таблица» на стр. 76). Перед звонком в службу технической поддержки компании Dell следует включить компьютер и во время разговора находиться рядом с ним. Вас могут попросить ввести некоторые команды, подробно рассказать, что происходит с компьютером при выполнении различных операций, или выполнить другие действия для устранения неполадок, возможные только при непосредственной работе с компьютером. Позаботьтесь о том, чтобы документация на компьютер была под рукой.



ПРЕДУПРЕЖДЕНИЕ. Перед работой с внутренними компонентами компьютера ознакомьтесь с инструкциями по технике безопасности в *Информационном руководстве по продуктам.*

Диагностическая контрольная таблица

Имя и фамилия:

Дата заполнения:

Адрес:

Телефон:

Метка производителя (штрих-код на задней панели компьютера):

Код экспресс-обслуживания:

Номер разрешения на возврат изделия (если таковой был назначен сотрудником службы технической поддержки компании Dell):

Тип и версия операционной системы:

Устройства:

Платы расширения:

Подключены ли вы к сети? Да Нет

Тип сети, версия и используемый сетевой адаптер:

Установленные программы и их версии:

Для определения содержимого загрузочных файлов системы смотрите документацию к операционной системе. Распечатайте каждый файл, или выпишите его содержимое перед тем, как позвонить в компанию Dell.

Сообщение об ошибке, звуковой сигнал или код диагностики:

Описание неполадки и действия, предпринятые для ее устранения:

Обращение в Dell

Клиентам из США необходимо позвонить по номеру 800-WWW-DELL (800-999-3355).



ПРИМЕЧАНИЕ. При отсутствии действующего подключения к Интернету можно найти контактные сведения в счете на приобретенное изделие, упаковочном листе, накладной или каталоге продукции компании Dell.

Компания Dell предоставляет несколько вариантов поддержки и обслуживания через Интернет и по телефону. Доступность служб различается в зависимости от страны и типа продукции, и некоторые службы могут быть недоступны в вашем регионе. Порядок обращения в компанию Dell по вопросам сбыта, технической поддержки или обслуживания пользователей описан ниже.

- 1 Посетите веб-узел **support.dell.com**.
- 2 Укажите свою страну или регион в раскрывающемся меню **Choose A Country/Region** (Выбор страны/региона) в нижней части страницы.
- 3 Нажмите **Contact Us** (Контакты) в левой части страницы.
- 4 Выберите соответствующую службу или ссылку на ресурс техподдержки, в зависимости от ваших потребностей.
- 5 Выберите удобный для вас способ обращения в компанию Dell.

Указатель

а

аппаратные средства
звуковые сигналы, 40

в

виды
спереди, 7

восстановление заводского
образа диска, 64, 66

восстановление системы, 60-61

д

диагностика
звуковые сигналы, 40
Dell, 48

Диагностическая контрольная
таблица, 76

диск Operating System
(Операционная система), 70

диск Drivers and Utilities
(Драйверы и утилиты), 59
Dell Diagnostics, 48

документация

руководство по
обслуживанию, 70
руководство по технологиям
Dell, 70

драйверы, 57
определение, 57
переустановка, 58

з

Запуск программы Dell
Diagnostics с диска Drivers
and Utilities (Драйверы и
утилиты), 49

Запуск программы Dell
Diagnostics с жесткого
диска, 49

звуковые сигналы, 40

и

индикатор питания
внешний вид, 51

л

Лицензия Microsoft
Windows, 70

М

мастер переноса файлов и параметров, 22

мастера

мастер переноса файлов и параметров, 22

мастер совместимости программ, 54

Н

настройка, 17

неполадки

восстановление прежнего состояния, 61

О

оборудование

Dell Diagnostics, 48

обращение в компанию Dell, 77

операционная система

восстановление системы, 60

диск, 67

переустановка, 70

откат к предыдущему драйверу устройства, 58

П

память

поиск и устранение

неисправностей, 52

перенос информации на новый компьютер, 22

переустановка

драйверы, 58

программное обеспечение, 58

переустановка программного обеспечения, 57

питание

поиск и устранение

неисправностей, 51

поддержка

обращение в компанию Dell, 77

подключение к Интернету

информация, 20

настройка, 20

параметры, 20

поиск и устранение

неисправностей, 39

возвращение к прежнему состоянию, 60-61

зависания, 53

индикаторы питания, 39

кодовые сигналы, 40

компьютер не реагирует на

действия пользователя, 53

память, 52

питание, 51

программное

обеспечение, 53-55

синий экран, 54

совместимость программ и Windows, 54

сообщения об ошибках, 41

состояния индикатора

питания, 51

Dell Diagnostics, 48

Программа Dell Diagnostics, 48

программное обеспечение
переустановка, 57-58
поиск и устранение
неисправностей, 54-55

С

сведения об эргономике, 70

Служба технических
обновлений, 55

сообщения об ошибках, 41
звуковые сигналы, 40

Т

технические
характеристики, 27

D

Dell
обращение, 77

DellConnect, 72

P

PC Restore, 64

руководство по
обслуживанию, 70

руководство по технологиям
Dell, 70

W

Windows Vista

Восстановление заводского
образа, 64

восстановление системы, 60-61
мастер совместимости
программ, 54

откат драйверов устройств, 58
переустановка, 70

Windows XP

восстановление системы, 60-61
мастер переноса файлов и
параметров, 22

откат драйверов устройств, 58
переустановка, 70

PC Restore (Восстановление
ПК), 64

